

INTERIÉROVÉ DVEŘE



The mark of responsible forestry

Look for FSC® certified products

MODERNÍ
TECHNOLOGIE

ATRAKTIVNÍ
VZORY

BEZPEČNOST
A FUNKČNOST

REVOLUČNÍ
ŘEŠENÍ



KMDVERE je příkladem výjimečného úspěchu rodinné firmy na globálním trhu. Díky odvážnému a rozhodnému rozvoji výrobního potenciálu a zavedení nových kolekcí, dnes stále častěji otevíráte... dveře **KMDVERE** je obchodní název, který od roku 2010 zahrnuje maloobchodní, velkoobchodní a exportní činnost v oblasti výroby a prodeje vnitřních a venkovních dveří a zárubní. Díky otevření nových výrobních hal (více než 8000 m²) a velmi dynamickému rozvoji značky **KMDVERE** jsme se při příležitosti výročí 35 let existence Truhlářského podniku Zbigniew Kozłowski dostali mezi jedničky mezi výrobci dveří. Revoluční řešení, technologická přizpůsobivost a neustálé hledání nových výzev na trhu – to vše nám umožňuje nabízet vysoce kvalitní produkty za rozumnou cenu.

Podnik vznikl roku 1976 ve Chwałowicích na jihovýchodě Polska. Jeho zakladatelem je Zbigniew Kozłowski, truhlářský mistr, který své první zkušenosti v oboru získal od svého otce, který byl také truhlářem. Díky tomu je značka **KMDVERE** založena nejen na třicetiletých zkušenostech, ale také na stabilní rodinné tradici. Ve svých počátcích se firma zabývala široce chápáným truhlářstvím – čili výrobou dveří, oken apod. pro soukromé odběratele. To firmu naučilo pružně reagovat na individuální potřeby zákazníků a realizovat tak i velmi netypické zakázky. Postupem času vzrostla na trhu poptávka po dřevěných dveřích a oknech. Ve snaze zajistit nejvyšší kvalitu svých výrobků a spokojenost zákazníků byla v podniku zaváděna nová technologická řešení. Díky správnému řízení a investicím si firma upevnila své místo na trhu. Podnik postupně zužoval profil své činnosti zejména na výrobu dřevěných venkovních dveří a vnitřních interiérových dveří.

Dalším krokem bylo pořízení moderního strojního vybavení, díky němuž mohla být použita desková technologie dveří, což výrazně

zvýšilo kvalitu koncového produktu. Díky dalším investicím vznikl roku 2005 druhý výrobní podnik se sídlem v Gościeradowě, vybavený několika speciálními výrobními linkami na vnitřní dveře a zárubně. Díky modernímu vybavení podniku a kvalifikovanému personálu lze vyrobit více než 30 000 kusů dveří měsíčně. Nový podnik v Gościeradowě je neustále modernizován a jeho plocha rozšiřována o nové nemovitosti. Poslední investicí a také hlavní prioritou byla stavba nového konferenčního centra. Investice byla právě dokončena a o obrovských výhodách tohoto projektu se mohou přesvědčit naši distributoři. Pro **KMDVERE** však nejsou důležité pouze renomované stroje, roboti a technická řešení, ale také personál. „Nezaměstnáváme náhodné osoby. Dbáme na to, aby se každý náš zaměstnanec (v současné době zaměstnáváme cca 250 osob), nezávisle na pozici, cítil klíčový, potřebný a abyměl možnost dalšího profesního růstu. Díky tomu se práce stává zábavou, personál je stabilní, což se v konečném důsledku odráží na atmosféře ve firmě,“ říká Zbigniew Kozłowski, majitel značky **KMDVERE**.

Jako jeden z předních výrobců v oboru vyvíjí firma charitativní činnost a podporuje mnoho iniciativ, projektů a individuálních osob.

V současné době má **KMDVERE** bohatou obchodní nabídku dřevěných venkovních dveří a vnitřních interiérových dveří v technologii STANDARD a SOFT, rámových dveří STILE a hybridních dveří TWIN. Firma spolupracuje s velkoobchodními odběrateli z celého světa. Nová kolekce rámových dveří STILE a hybridních dveří TWIN je další krok ke zdokonalení technologie a jakostní politiky. Kvalita je pro nás prioritou, která vede ke zvýšení nejcennějšího kapitálu naší firmy – okruhu spokojených zákazníků.

■ RÁMOVÉ DVEŘE STILE	4
LEVANDULE NOVINKA	5
BERBERIS.....	6
FLOX.....	7
KROKUS.....	8
DAHLIA NOVINKA	9
MAGNÓLIE.....	10
KAMÉLIE.....	11
JUKA.....	12
PETÚNIE.....	13
MALVA.....	14
IRIS.....	15
AZÁLKA.....	16
HYACINT.....	17
FRAGI.....	18
■ CELOSKLENĚNÉ DVEŘE GRAF	19
■ DESKOVÉ DVEŘE STANDARD	21
BRAND.....	22
CETRA.....	23
SAMUN.....	24
DORA.....	25
HIELLO.....	26
EKA.....	27
MANHATTAN.....	28
TOP.....	29
GAMA.....	30
TOLEDO.....	31
BROADWAY.....	32
GALERIA.....	33
KORTINA.....	34
ZEFIR.....	35
UNO.....	36
KLASIK.....	37
■ VCHODOVÉ A PROTIPOŽÁRNÍ DVEŘE  NEPŘÍZVUKOVOST 32dB	38
HERSE.....	39
HERSE LUX.....	40
HERSE MAX NOVINKA	41
EI 30 DP3.....	42
BT2 a BT3.....	43
■ HYBRIDNÍ DVEŘE TWIN	44
BOSTON.....	44
MESA.....	45
MONTANA.....	46
NEVADA.....	47
OMAHA.....	48
DALLAS.....	49
TAMPA.....	50
■ KOVÁNÍ	51
■ SHRNOVACÍ DVEŘE	54
■ TECHNICKÉ INFORMACE	55
DESKOVÁ TECHNOLOGIE - řada STANDARD.....	55
RÁMOVÁ TECHNOLOGIE - řada STILE.....	56
HYBRIDNÍ TECHNOLOGIE - řada TWIN.....	56
ZÁRUBNĚ.....	57
DOPLŇKY.....	58
■ STAVEBNÍ POUZDRA	60
■ POSUVNÉ DVEŘE DO POUZDRA	62
JEDNOKŘÍDLÉ DVEŘE DO POUZDRA.....	63
DVOUKŘÍDLÉ DVEŘE DO POUZDRA.....	64
■ POSUVNÉ DVEŘE NA STĚNU	65
■ DVOUKŘÍDLÉ DVEŘE	67
■ SVĚTLÍKY NOVINKA	70
■ ZÁRUBNĚ	72
OBKLAD KOVOVÉ ZÁRUBNĚ-OKZ NOVINKA	72
OBLOŽKOVÉ ZÁRUBNĚ PRO BEZFALCOVÉ DVEŘE NOVINKA	73
OBLOŽKOVÉ ZÁRUBNĚ PRO FALCOVÉ(STANDARDNÍ) DVEŘE.....	74
RÁMOVÉ ZÁRUBNĚ PRO FALCOVÉ(STANDARDNÍ) DVEŘE.....	75

RÁMOVÉ DVEŘE STILE STILE



■ Zpevňující příčky z MDF s tloušťkou 22 mm



■ Tvrzené matné sklo nebo lepené bezpečnostní matné sklo VSG

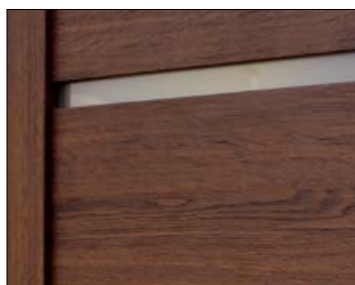

■ Povrchová úprava: fólie 3D GREKO se zvýrazněnou strukturou dřeva nebo CPL laminát



■ Estetické zasklení bez použití rámečku

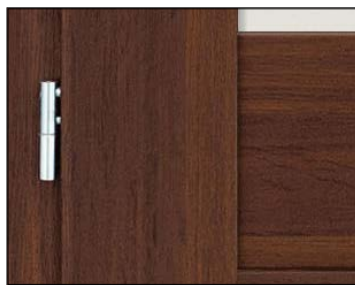

■ Tři dvoučepové závěsy usazené v masivním rámu



■ Pevný kolíkový spoj a na perodrážku

LEVANDULE

CENOVÝ HIT

RÁMOVÉ DVEŘE STILE

www.kmdvere.cz

GREKO	2500,-/ 3025,-/ 2875,-*
CPL	2900,-/ 3509,-/ 3335,-*



LEVANDULE 1

LEVANDULE 2

LEVANDULE 3

KONSTRUKCE

- křídlo vyrobené v rámové technologii STILE s povrchovou úpravou fólie 3D GREKO nebo CPL LAMINÁT
- masivní rám z plné MDF desky s povrchovou úpravou fólie 3D GREKO nebo CPL LAMINÁT
- výplň: sklo nebo HDF deska 4 mm a zpevňující příčky 22 mm z plné MDF desky
- falcové (standardní) nebo bezfalcové provedení

KOVÁNÍ

- tři stříbrné dvoučepové panty s horizontální regulací v falcovém provedení nebo tři stříbrné skryté panty s horizontální a vertikální regulací v bezfalcovém provedení
- klasický zámek v falcovém nebo magnetický v bezfalcovém křídle na dozický klíč, na cylindrickou vložku, WC zámek, úsporný zámek (jen klíka)

PROSKLENÍ

- tvrzené matné sklo

DALŠÍ TECHNICKÉ INFORMACE A KOVÁNÍ NAJDETE NA KONCI KATALOGU

DOSTUPNÉ PRAVIDELNÉ



PŘÍSLUŠENSTVÍ ZA PŘÍPLATEK

ventilační podříznutí	150,-/ 182,-/ 173,-*
ventilační plastové průduchy s dekorem dřeva (4 ks)	150,-/ 182,-/ 173,-*
ventilační kovové průduchy: kulaté a hranaté (4 ks)	600,-/ 726,-/ 690,-*
povrchová úprava: nikl nebo bronz	
ventilační mřížka (pouze pro křídla o šířce 80, 90, 100)	150,-/ 182,-/ 173,-*
šířka křídla „100“	400,-/ 484,-/ 460,-*
lepené bezpečnostní matné sklo VSG 221, oboustranně hladké cena za 1kus skla	500,-/ 605,-/ 575,-*
kryty na panty barva: zlatá, lesklý chrom, matný chrom, bronz; cena za sadu na 1 závěs	70,-/ 85,-/ 81,-*
bezfalcové provedení dveří bez příplatku	

DOSTUPNÉ ŠÍŘKY KŘÍDEL



* bez DPH / DPH 21% / DPH 15% Při poskytnutí montážní práci pro rodinné domy a byty se uplatní DPH 15%. Cena se vztahuje na křídlo, nezahrnuje kliku a zárubeň.

GREKO 4200,-/ 5082,-/ 4830,-*

CPL 4600,-/ 5566,-/ 5290,-*

RÁMOVÉ DVEŘE STILE



BERBERIS 1



BERBERIS 1



BERBERIS 2



BERBERIS 3



BERBERIS 4



BERBERIS 5



BERBERIS 6



BERBERIS 7



BERBERIS 8

KONSTRUKCE

- křídlo vyrobené v rámové technologii STILE s povrchovou úpravou fólie 3D GREKO nebo CPL LAMINÁT
- masivní rám z plné MDF desky s povrchovou úpravou fólie 3D GREKO nebo CPL LAMINÁT
- výplň: sklo nebo HDF deska 4 mm a zpevňující příčky 22 mm z plné MDF desky
- falcové (standardní) nebo bezfalcové provedení

KOVÁNÍ

- tři stříbrné dvoučepové panty s horizontální regulací v falcovém provedení nebo tři stříbrné skryté panty s horizontální a vertikální regulací v bezfalcovém provedení
- klasický zámek v falcovém nebo magnetický v bezfalcovém křídle na dozický klíč, na cylindrickou vložku, WC zámek, úsporný zámek (jen klíka)

PROSKLENÍ

- tvrzené matné sklo

DALŠÍ TECHNICKÉ INFORMACE A KOVÁNÍ NAJDETE NA KONCI KATALOGU

DOSTUPNÉ PRAVIDLA



TECHNOLOGIE STILE



OŘECH GREKO WENGE GREKO ZLATÝ DUB GREKO SANREMO GREKO DUB GREKO SONOMA GREKO BÍLÝ GREKO

TECHNOLOGIE STILE CPL

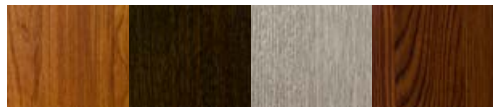

AKÁCIE CPL WENGE CPL DUB ŠEDÝ CPL OŘECH CPL

PŘÍSLUŠENSTVÍ ZA PŘÍPLATEK

ventilační podříznutí	150,-/ 182,-/ 173,-*
ventilační plastové průduchy s dekorem dřeva (4 ks)	150,-/ 182,-/ 173,-*
ventilační kovové průduchy: kulaté a hranaté (4 ks)	600,-/ 726,-/ 690,-*
povrchová úprava: nikl nebo bronz	
ventilační mřížka (pouze pro křídla o šířce 80, 90, 100)	150,-/ 182,-/ 173,-*
šířka křídla „100“	400,-/ 484,-/ 460,-*
lepené bezpečnostní matné sklo VSG 221, oboustranně hladké	150,-/ 182,-/ 173,-*
kryty na panty	70,-/ 85,-/ 81,-*
barva: zlatá, lesklý chrom, matný chrom, bronz;	
cena za sadu na 1 závěs	
bezfalcové provedení dveří bez příplatku	

DOSTUPNÉ ŠÍŘKY KŘÍDEL



GREKO	4300,-/ 5203,-/ 4945,-*
CPL	4700,-/ 5687,-/ 5405,-*



FLOX 1



FLOX 1



FLOX 2



FLOX 3



FLOX 4



FLOX 5



FLOX 6



FLOX 7



FLOX 8

KONSTRUKCE

- křídlo vyrobené v rámové technologii STILE s povrchovou úpravou fólie 3D GREKO nebo CPL LAMINÁT
- masivní rám z plné MDF desky s povrchovou úpravou fólie 3D GREKO nebo CPL LAMINÁT
- výplň: sklo nebo HDF deska 4 mm a zpevňující příčky 22 mm z plné MDF desky
- falcové (standardní) nebo bezfalcové provedení

KOVÁNÍ

- tři stříbrné dvoučepové panty s horizontální regulací v falcovém provedení nebo tři stříbrné skryté panty s horizontální a vertikální regulací v bezfalcovém provedení
- klasický zámek v falcovém nebo magnetický v bezfalcovém křídle na dozický klíč, na cylindrickou vložku, WC zámek, úsporný zámek (jen klíka)

PROSKLENÍ

- tvrzené matné sklo

DALŠÍ TECHNICKÉ INFORMACE A KOVÁNÍ NAJDETE NA KONCI KATALOGU

DOSTUPNÉ PRAVIDELNÉ

PD1S	PD2S	PD1P.100	PD2P.100	PD1P.125	PD2P.125	PD1P.PS	PD2P.PS	DD
------	------	----------	----------	----------	----------	---------	---------	----



PŘÍSLUŠENSTVÍ ZA PŘÍPLATEK

ventilační podříznutí	150,-/ 182,-/ 173,-*
ventilační plastové průduchy s dekorem dřeva (4 ks)	150,-/ 182,-/ 173,-*
ventilační kovové průduchy: kulaté a hranaté (4 ks)	600,-/ 726,-/ 690,-*
povrchová úprava: nikl nebo bronz	
ventilační mřížka (pouze pro křídla o šířce 80, 90, 100)	150,-/ 182,-/ 173,-*
šířka křídla „100“	400,-/ 484,-/ 460,-*
lepené bezpečnostní matné sklo VSG 221, oboustranně hladké cena za 1kus skla	200,-/ 242,-/ 230,-*
kryty na panty barva: zlatá, lesklý chrom, matný chrom, bronz; cena za sadu na 1 závěs	70,-/ 85,-/ 81,-*
bezfalcové provedení dveří bez příplatku	

DOSTUPNÉ ŠÍŘKY KŘÍDEL

60	70	80	90	100
----	----	----	----	-----



* bez DPH / DPH 21% / DPH 15% Při poskytnutí montážní práci pro rodinné domy a byty se uplatní DPH 15%. Cena se vztahuje na křídlo, nezahrnuje kliku a zárubeň.

GREKO 3600,-/ 4356,-/ 4140,-*

CPL 4000,-/ 4840,-/ 4600,-*



KROKUS 1



KROKUS 1



KROKUS 2



KROKUS 3



KROKUS 4



KROKUS 5



KROKUS 6

KONSTRUKCE

- křídlo vyrobené v rámové technologii STILE s povrchovou úpravou fólie 3D GREKO nebo CPL LAMINÁT
- masivní rám z plné MDF desky s povrchovou úpravou fólie 3D GREKO nebo CPL LAMINÁT
- výplň: sklo nebo HDF deska 4 mm a zpevňující příčky 22 mm z plné MDF desky
- falcové (standardní) nebo bezfalcové provedení

KOVÁNÍ

- tři stříbrné dvoučepové panty s horizontální regulací v falcovém provedení nebo tři stříbrné skryté panty s horizontální a vertikální regulací v bezfalcovém provedení
- klasický zámek v falcovém nebo magnetický v bezfalcovém křídle na dozický klíč, na cylindrickou vložku, WC zámek, úsporný zámek (jen kliky)

PROSKLENÍ

- tvrzené matné sklo

DALŠÍ TECHNICKÉ INFORMACE A KOVÁNÍ NAJDETE NA KONCI KATALOGU

DOSTUPNÉ PRAVIDELNÉ

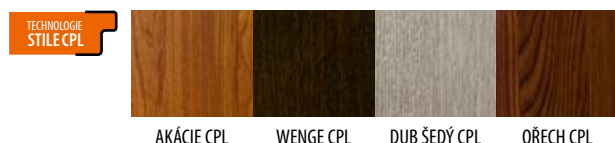

PŘÍSLUŠENSTVÍ ZA PŘÍPLATEK

ventilační podříznutí	150,-/ 182,-/ 173,-*
ventilační plastové průduchy s dekorem dřeva (4 ks)	150,-/ 182,-/ 173,-*
ventilační kovové průduchy: kulaté a hranaté (4 ks)	600,-/ 726,-/ 690,-*
povrchová úprava: nikl nebo bronz	
ventilační mřížka (pouze pro křídla o šířce 80, 90, 100)	150,-/ 182,-/ 173,-*
šířka křídla „100“	400,-/ 484,-/ 460,-*
lepené bezpečnostní matné sklo VSG 221, oboustranně hladké cena za 1kus skla	500,-/ 605,-/ 575,-*
kryty na panty barva: zlatá, lesklý chrom, matný chrom, bronz; cena za sadu na 1 závěs	70,-/ 85,-/ 81,-*
bezfalcové provedení dveří bez příplatku	

DOSTUPNÉ ŠÍŘKY KŘÍDEL



GREKO 4400,-/ 5324,-/ 5060,-*



DAHLIA 1



DAHLIA 2



DAHLIA 3

KONSTRUKCE

- křídlo vyrobené v rámové technologii STILE s povrchovou úpravou fólie 3D GREKO nebo CPL LAMINÁT
- masivní rám z plné MDF desky s povrchovou úpravou fólie 3D GREKO nebo CPL LAMINÁT
- výplň: sklo nebo HDF deska 4 mm a zpevňující příčky 22 mm z plné MDF desky
- falcové (standardní) nebo bezfalcové provedení

KOVÁNÍ

- tři stříbrné dvoučepové panty s horizontální regulací v falcovém provedení nebo tři stříbrné skryté panty s horizontální a vertikální regulací v bezfalcovém provedení
- klasický zámek v falcovém nebo magnetický v bezfalcovém křídle na dozický klíč, na cylindrickou vložku, WC zámek, úsporný zámek (jen klíka)

PROSKLENÍ

- tvrzené matné sklo

DALŠÍ TECHNICKÉ INFORMACE A KOVÁNÍ NAJDETE NA KONCI KATALOGU

DOSTUPNÉ PRAVIDLA

PD1S PD2S PD1P.125 PD2P.125 PD1P.PS PD2P.PS DD

DOSTUPNÉ ŠÍŘKY KŘÍDEL

60 70 80 90 100

TECHNOLOGIE STILE



ORĚCH GREKO

PŘÍSLUŠENSTVÍ ZA PŘÍPLATEK

ventilační podříznutí	150,-/ 182,-/ 173,-*
ventilační plastové průduchy s dekorem dřeva (4 ks)	150,-/ 182,-/ 173,-*
ventilační kovové průduchy: kulaté a hranaté (4 ks)	600,-/ 726,-/ 690,-*
povrchová úprava: nikl nebo bronz	
ventilační mřížka (pouze pro křídla o šířce 80, 90, 100)	150,-/ 182,-/ 173,-*
šířka křídla „100“	400,-/ 484,-/ 460,-*
lepené bezpečnostní matné sklo VSG 221, oboustranně hladké	cena za 1kus skla viz tabulka níže
kryty na panty	70,-/ 85,-/ 81,-*
barva: zlatá, lesklý chrom, matný chrom, bronz;	cena za sadu na 1 závěs
bezfalcové provedení dveří bez příplatku	

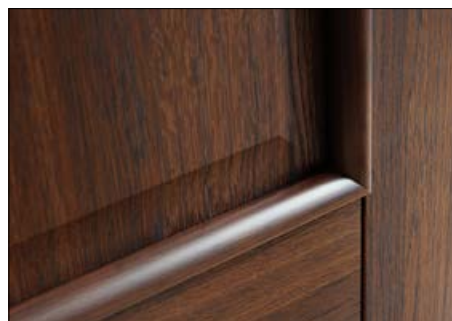

PŘÍPLATEK ZA SKLO VSG 221 V CELÉM KŘÍDLE

Model	Cena
DAHLIA 1	900,-/ 1089,-/ 1035,-*
DAHLIA 2	600,-/ 726,-/ 690,-*

MAGNÓLIE

RÁMOVÉ DVEŘE STILE

Kmdveře.cz
dveře, které otevíráš

GREKO 3200,-/ 3872,-/ 3680,-*

CPL 3600,-/ 4356,-/ 4140,-*

RÁMOVÉ DVEŘE STILE



MAGNÓLIE 1



MAGNÓLIE 1



MAGNÓLIE 2



MAGNÓLIE 3



MAGNÓLIE 4



MAGNÓLIE 5



MAGNÓLIE 6



MAGNÓLIE 7



MAGNÓLIE 8

KONSTRUKCE

- křídlo vyrobené v rámové technologii STILE s povrchovou úpravou fólie 3D GREKO nebo CPL LAMINÁT
- masivní rám z plné MDF desky s povrchovou úpravou fólie 3D GREKO nebo CPL LAMINÁT
- výplň: sklo nebo HDF deska 4 mm a zpevňující příčky 22 mm z plné MDF desky
- falcové (standardní) nebo bezfalcové provedení

KOVÁNÍ

- tři stříbrné dvoučepové panty s horizontální regulací v falcovém provedení nebo tři stříbrné skryté panty s horizontální a vertikální regulací v bezfalcovém provedení
- klasický zámek v falcovém nebo magnetický v bezfalcovém křídle na dozický klíč, na cylindrickou vložku, WC zámek, úsporný zámek (jen klíka)

PROSKLENÍ

- tvrzené matné sklo

DALŠÍ TECHNICKÉ INFORMACE A KOVÁNÍ NAJDETE NA KONCI KATALOGU

DOSTUPNÉ PRAVIDLA

PD1S PD2S PD1P.100 PD2P.100 PD1P.125 PD2P.125 PD1P.PS PD2P.PS DD

TECHNOLOGIE STILE



OŘECH GREKO WENGE GREKO ZLATÝ DUB GREKO SANREMO GREKO DUB GREKO SONOMA GREKO BÍLÝ GREKO

TECHNOLOGIE STILE CPL



AKÁCIE CPL WENGE CPL DUB ŠEDÝ CPL OŘECH CPL

PŘÍSLUŠENSTVÍ ZA PŘÍPLATEK

ventilační podříznutí	150,-/ 182,-/ 173,-*
ventilační plastové průduchy s dekorem dřeva (4 ks)	150,-/ 182,-/ 173,-*
ventilační kovové průduchy: kulaté a hranaté (4 ks)	600,-/ 726,-/ 690,-*
povrchová úprava: nikl nebo bronz	
ventilační mřížka (pouze pro křídla o šířce 80, 90, 100)	150,-/ 182,-/ 173,-*
šířka křídla „100“	400,-/ 484,-/ 460,-*
lepené bezpečnostní matné sklo VSG 221, oboustranně hladké cena za 1kus skla	150,-/ 182,-/ 173,-*
kryty na panty barva: zlatá, lesklý chrom, matný chrom, bronz; cena za sadu na 1 závěs	70,-/ 85,-/ 81,-*
bezfalcové provedení dveří bez příplatku	

DOSTUPNÉ ŠÍŘKY KŘÍDEL

60 70 80 90 100



○

* bez DPH / DPH 21% / DPH 15% Při poskytnutí montážní práci pro rodinné domy a byty se uplatní DPH 15%. Cena se vztahuje na křídlo, nezahrnuje kliku a zárubeň.

KAMÉLIE

RÁMOVÉ DVEŘE STILE

www.kmdvere.cz

GREKO	3600,-/ 4356,-/ 4140,-*
CPL	4000,-/ 4840,-/ 4600,-*



KAMÉLIE 1



KAMÉLIE 2



KAMÉLIE 3



KAMÉLIE 4



KAMÉLIE 5



KAMÉLIE 6



KAMÉLIE 7



KAMÉLIE 8

KONSTRUKCE

- křídlo vyrobené v rámové technologii STILE s povrchovou úpravou fólie 3D GREKO nebo CPL LAMINÁT
- masivní rám z plné MDF desky s povrchovou úpravou fólie 3D GREKO nebo CPL LAMINÁT
- výplň: sklo nebo HDF deska 4 mm a zpevňující příčky 22 mm z plné MDF desky
- falcové (standardní) nebo bezfalcové provedení

KOVÁNÍ

- tři stříbrné dvoučepové panty s horizontální regulací v falcovém provedení nebo tři stříbrné skryté panty s horizontální a vertikální regulací v bezfalcovém provedení
- klasický zámek v falcovém nebo magnetický v bezfalcovém křídle na dozický klíč, na cylindrickou vložku, WC zámek, úsporný zámek (jen klíka)

PROSKLENÍ

- tvrzené matné sklo

DALŠÍ TECHNICKÉ INFORMACE A KOVÁNÍ NAJDETE NA KONCI KATALOGU

DOSTUPNÉ PRAVIDELNÉ

PD1S	PD2S	PD1P.100	PD2P.100	PD1P.125	PD2P.125	PD1P.PS	PD2P.PS	DD
------	------	----------	----------	----------	----------	---------	---------	----



PŘÍSLUŠENSTVÍ ZA PŘÍPLATEK

ventilační podříznutí	150,-/ 182,-/ 173,-*
ventilační plastové průduchy s dekorem dřeva (4 ks)	150,-/ 182,-/ 173,-*
ventilační kovové průduchy: kulaté a hranaté (4 ks)	600,-/ 726,-/ 690,-*
povrchová úprava: nikl nebo bronz	
ventilační mřížka (pouze pro křídla o šířce 80, 90, 100)	150,-/ 182,-/ 173,-*
šířka křídla „100“	400,-/ 484,-/ 460,-*
lepené bezpečnostní matné sklo VSG 221, oboustranně hladké cena za 1kus skla	70,-/ 85,-/ 81,-*
kryty na panty barva: zlatá, lesklý chrom, matný chrom, bronz; cena za sadu na 1 závěs	70,-/ 85,-/ 81,-*
bezfalcové provedení dveří bez příplatku	

DOSTUPNÉ ŠÍŘKY KŘÍDEL

60	70	80	90	100
----	----	----	----	-----



* bez DPH / DPH 21% / DPH 15% Při poskytnutí montážní práci pro rodinné domy a byty se uplatní DPH 15%. Cena se vztahuje na křídlo, nezahrnuje kliku a zárubeň.

GREKO 3200,-/ 3872,-/ 3680,-*

CPL 3600,-/ 4356,-/ 4140,-*



JUKA 1



JUKA 1



JUKA 2



JUKA 3



JUKA 4



JUKA 5



JUKA 6



JUKA 7



JUKA 8

KONSTRUKCE

- křídlo vyrobené v rámové technologii STILE s povrchovou úpravou fólie 3D GREKO nebo CPL LAMINÁT
- masivní rám z plné MDF desky s povrchovou úpravou fólie 3D GREKO nebo CPL LAMINÁT
- výplň: sklo nebo HDF deska 4 mm a zpevňující příčky 22 mm z plné MDF desky
- falcové (standardní) nebo bezfalcové provedení

KOVÁNÍ

- tři stříbrné dvoučepové panty s horizontální regulací v falcovém provedení nebo tři stříbrné skryté panty s horizontální a vertikální regulací v bezfalcovém provedení
- klasický zámek v falcovém nebo magnetický v bezfalcovém křídle na dozický klíč, na cylindrickou vložku, WC zámek, úsporný zámek (jen kliky)

PROSKLENÍ

- tvrzené matné sklo

DALŠÍ TECHNICKÉ INFORMACE A KOVÁNÍ NAJDETE NA KONCI KATALOGU

DOSTUPNÉ PRAVIDLA



OŘECH GREKO WENGE GREKO ZLATÝ DUB GREKO SANREMO GREKO DUB GREKO SONOMA GREKO BÍLÝ GREKO

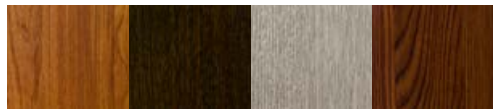

AKÁCIE CPL WENGE CPL DUB ŠEDÝ CPL OŘECH CPL

PŘÍSLUŠENSTVÍ ZA PŘÍPLATEK

ventilační podříznutí	150,-/ 182,-/ 173,-*
ventilační plastové průduchy s dekorem dřeva (4 ks)	150,-/ 182,-/ 173,-*
ventilační kovové průduchy: kulaté a hranaté (4 ks)	600,-/ 726,-/ 690,-*
povrchová úprava: nikl nebo bronz	
ventilační mřížka (pouze pro křídla o šířce 80, 90, 100)	150,-/ 182,-/ 173,-*
šířka křídla „100“	400,-/ 484,-/ 460,-*
lepené bezpečnostní matné sklo VSG 221, oboustranně hladké	viz tabulka níže
kryty na panty	70,-/ 85,-/ 81,-*
barva: zlatá, lesklý chrom, matný chrom, bronz;	
cena za sadu na 1 závěs	
bezfalcové provedení dveří bez příplatku	

DOSTUPNÉ ŠÍŘKY KŘÍDEL



PŘÍPLATEK ZA SKLO VSG 221 V CELÉM KŘÍDLE

Model	Cena
JUKA 1	1400,-/ 1694,-/ 1610,-*
JUKA 2	750,-/ 908,-/ 863,-*
JUKA 3	100,-/ 121,-/ 115,-*
JUKA 4	1400,-/ 1694,-/ 1610,-*
JUKA 5	1050,-/ 1271,-/ 1208,-*
JUKA 6	700,-/ 847,-/ 805,-*
JUKA 7	350,-/ 424,-/ 403,-*
JUKA 8	–

PETÚNIE

RÁMOVÉ DVEŘE STILE

www.kmdvere.cz

GREKO	3600,-/ 4356,-/ 4140,-*
CPL	4000,-/ 4840,-/ 4600,-*



PETÚNIE 1



PETÚNIE 2



PETÚNIE 3



PETÚNIE 4



PETÚNIE 5



PETÚNIE 6



PETÚNIE 7



PETÚNIE 8

KONSTRUKCE

- křídlo vyrobené v rámové technologii STILE s povrchovou úpravou fólie 3D GREKO nebo CPL LAMINÁT
- masivní rám z plné MDF desky s povrchovou úpravou fólie 3D GREKO nebo CPL LAMINÁT
- výplň: sklo nebo HDF deska 4 mm a zpevňující příčky 22 mm z plné MDF desky
- falcové (standardní) nebo bezfalcové provedení

KOVÁNÍ

- tři stříbrné dvoučepové panty s horizontální regulací v falcovém provedení nebo tři stříbrné skryté panty s horizontální a vertikální regulací v bezfalcovém provedení
- klasický zámek v falcovém nebo magnetický v bezfalcovém křídle na dozický klíč, na cylindrickou vložku, WC zámek, úsporný zámek (jen klíka)

PROSKLENÍ

- tvrzené matné sklo

DALŠÍ TECHNICKÉ INFORMACE A KOVÁNÍ NAJDETE NA KONCI KATALOGU

DOSTUPNÉ PRAVIDLA

PD1S	PD2S	PD1P.100	PD2P.100	PD1P.125	PD2P.125	PD1P.PS	PD2P.PS	DD
------	------	----------	----------	----------	----------	---------	---------	----



PŘÍSLUŠENSTVÍ ZA PŘÍPLATEK

ventilační podříznutí	150,-/ 182,-/ 173,-*
ventilační plastové průduchy s dekorem dřeva (4 ks)	150,-/ 182,-/ 173,-*
ventilační kovové průduchy: kulaté a hranaté (4 ks)	600,-/ 726,-/ 690,-*
povrchová úprava: nikl nebo bronz	
ventilační mřížka (pouze pro křídla o šířce 80, 90, 100)	150,-/ 182,-/ 173,-*
šířka křídla „100“	400,-/ 484,-/ 460,-*
lepené bezpečnostní matné sklo VSG 221, oboustranně hladké cena za 1kus skla	90,-/109,-/104,-*
kryty na panty barva: zlatá, lesklý chrom, matný chrom, bronz; cena za sadu na 1 závěs	70,-/ 85,-/ 81,-*
bezfalcové provedení dveří bez příplatku	

DOSTUPNÉ ŠÍŘKY KŘÍDEL

60	70	80	90	100
----	----	----	----	-----



* bez DPH / DPH 21% / DPH 15% Při poskytnutí montážní práci pro rodinné domy a byty se uplatní DPH 15%. Cena se vztahuje na křídlo, nezahrnuje kliku a zárubeň.

GREKO 4100,-/ 4961,-/ 4715,-*

CPL 4500,-/ 5445,-/ 5175,-*



MALVA 2



MALVA 1

MALVA 2

MALVA 3

MALVA 4



MALVA 5

MALVA 6

MALVA 7

MALVA 8

KONSTRUKCE

- křídlo vyrobené v rámové technologii STILE s povrchovou úpravou fólie 3D GREKO nebo CPL LAMINÁT
- masivní rám z plné MDF desky s povrchovou úpravou fólie 3D GREKO nebo CPL LAMINÁT
- výplň: sklo nebo HDF deska 4 mm a zpevňující příčky 22 mm z plné MDF desky
- falcové (standardní) nebo bezfalcové provedení

KOVÁNÍ

- tři stříbrné dvoučepové panty s horizontální regulací v falcovém provedení nebo tři stříbrné skryté panty s horizontální a vertikální regulací v bezfalcovém provedení
- klasický zámek v falcovém nebo magnetický v bezfalcovém křídle na dozický klíč, na cylindrickou vložku, WC zámek, úsporný zámek (jen kliky)

PROSKLENÍ

- tvrzené matné sklo

DALŠÍ TECHNICKÉ INFORMACE A KOVÁNÍ NAJDETE NA KONCI KATALOGU

DOSTUPNÉ PRAVIDELNÉ



PŘÍSLUŠENSTVÍ ZA PŘÍPLATEK

ventilační podříznutí	150,-/ 182,-/ 173,-*
ventilační plastové průduchy s dekorem dřeva (4 ks)	150,-/ 182,-/ 173,-*
ventilační kovové průduchy: kulaté a hranaté (4 ks)	600,-/ 726,-/ 690,-*
povrchová úprava: nikl nebo bronz	
ventilační mřížka (pouze pro křídla o šířce 80, 90, 100)	150,-/ 182,-/ 173,-*
šířka křídla „100“	400,-/ 484,-/ 460,-*
lepené bezpečnostní matné sklo VSG 221, oboustranně hladké cena za 1kus skla	60,-/73,-/69,-*
kryty na panty barva: zlatá, lesklý chrom, matný chrom, bronz; cena za sadu na 1 závěs	70,-/ 85,-/ 81,-*
bezfalcové provedení dveří bez příplatku	

DOSTUPNÉ ŠÍŘKY KŘÍDEL

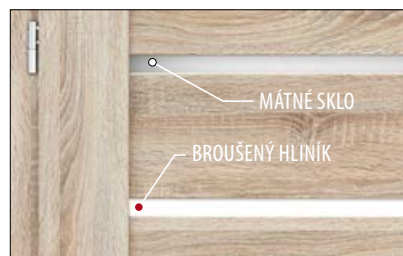

○ MÁTNÉ SKLO ● BROUŠENÝ HLINÍK

IRIS

RÁMOVÉ DVEŘE STILE

www.kmdvere.cz

GREKO 3600,-/ 4356,-/ 4140,-*

CPL 4000,-/ 4840,-/ 4600,-*



IRIS 1



IRIS 1



IRIS 2



IRIS 3



IRIS 4



IRIS 5



IRIS 6



IRIS 7



IRIS 8

KONSTRUKCE

- křídlo vyrobené v rámové technologii STILE s povrchovou úpravou fólie 3D GREKO nebo CPL LAMINÁT
- masivní rám z plné MDF desky s povrchovou úpravou fólie 3D GREKO nebo CPL LAMINÁT
- výplň: sklo nebo HDF deska 4 mm a zpevňující příčky 22 mm z plné MDF desky
- falcové (standardní) nebo bezfalcové provedení

KOVÁNÍ

- tři stříbrné dvoučepové panty s horizontální regulací v falcovém provedení nebo tři stříbrné skryté panty s horizontální a vertikální regulací v bezfalcovém provedení
- klasický zámek v falcovém nebo magnetický v bezfalcovém křídle na dozický klíč, na cylindrickou vložku, WC zámek, úsporný zámek (jen klíka)

PROSKLENÍ

- tvrzené matné sklo

DALŠÍ TECHNICKÉ INFORMACE A KOVÁNÍ NAJDETE NA KONCI KATALOGU

DOSTUPNÉ PRAVIDELNÉ



PŘÍSLUŠENSTVÍ ZA PŘÍPLATEK

ventilační podříznutí	150,-/ 182,-/ 173,-*
ventilační plastové průduchy s dekorem dřeva (4 ks)	150,-/ 182,-/ 173,-*
ventilační kovové průduchy: kulaté a hranaté (4 ks)	600,-/ 726,-/ 690,-*
povrchová úprava: nikl nebo bronz	
ventilační mřížka (pouze pro křídla o šířce 80, 90, 100)	150,-/ 182,-/ 173,-*
šířka křídla „100“	400,-/ 484,-/ 460,-*
lepené bezpečnostní matné sklo VSG 221, oboustranně hladké cena za 1kus skla	220,-/266,-/253,-*
kryty na panty barva: zlatá, lesklý chrom, matný chrom, bronz; cena za sadu na 1 závěs	70,-/ 85,-/ 81,-*
bezfalcové provedení dveří bez příplatku	

DOSTUPNÉ ŠÍŘKY KŘÍDEL



* bez DPH / DPH 21% / DPH 15% Při poskytnutí montážní práci pro rodinné domy a byty se uplatní DPH 15%. Cena se vztahuje na křídlo, nezahrnuje kliku a zárubeň.

GREKO 3200,-/ 3872,-/ 3680,-*

CPL 3600,-/ 4356,-/ 4140,-*

RÁMOVÉ DVEŘE STILE



AZALKA 1



AZALKA 1



AZALKA 2



AZALKA 3



AZALKA 4



AZALKA 5



AZALKA 6



AZALKA 7



AZALKA 8

KONSTRUKCE

- křídlo vyrobené v rámové technologii STILE s povrchovou úpravou fólie 3D GREKO nebo CPL LAMINÁT
- masivní rám z plné MDF desky s povrchovou úpravou fólie 3D GREKO nebo CPL LAMINÁT
- výplň: sklo nebo HDF deska 4 mm a zpevňující příčky 22 mm z plné MDF desky
- falcové (standardní) nebo bezfalcové provedení

KOVÁNÍ

- tři stříbrné dvoučepové panty s horizontální regulací v falcovém provedení nebo tři stříbrné skryté panty s horizontální a vertikální regulací v bezfalcovém provedení
- klasický zámek v falcovém nebo magnetický v bezfalcovém křídle na dozický klíč, na cylindrickou vložku, WC zámek, úsporný zámek (jen klíka)

PROSKLENÍ

- tvrzené matné sklo

DALŠÍ TECHNICKÉ INFORMACE A KOVÁNÍ NAJDETE NA KONCI KATALOGU

DOSTUPNÉ PRAVIDELNÉ

PD1S PD2S PD1P.100 PD2P.100 PD1P.125 PD2P.125 PD1P.PS PD2P.PS DD

TECHNOLOGIE STILE



ORĚCH GREKO WENGE GREKO ZLATÝ DUB GREKO SANREMO GREKO DUB GREKO SONOMA GREKO BÍLÝ GREKO

TECHNOLOGIE STILE CPL



AKÁCIE CPL WENGE CPL DUB ŠEDÝ CPL ORĚCH CPL

PŘÍSLUŠENSTVÍ ZA PŘÍPLATEK

ventilační podříznutí	150,-/ 182,-/ 173,-*
ventilační plastové průduchy s dekorem dřeva (4 ks)	150,-/ 182,-/ 173,-*
ventilační kovové průduchy: kulaté a hranaté (4 ks)	600,-/ 726,-/ 690,-*
povrchová úprava: nikl nebo bronz	
ventilační mřížka (pouze pro křídla o šířce 80, 90, 100)	150,-/ 182,-/ 173,-*
šířka křídla „100“	400,-/ 484,-/ 460,-*
lepené bezpečnostní matné sklo VSG 221, oboustranně hladké cena za 1kus skla	300,-/363,-/345,-*
kryty na panty barva: zlatá, lesklý chrom, matný chrom, bronz; cena za sadu na 1 závěs	70,-/ 85,-/ 81,-*
bezfalcové provedení dveří bez příplatku	

DOSTUPNÉ ŠÍŘKY KŘÍDEL

60 70 80 90 100

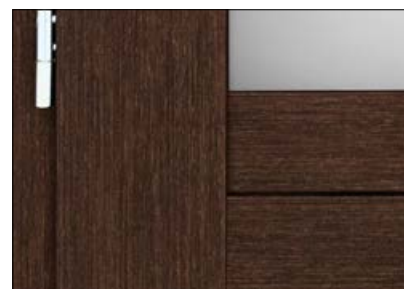

HYACINT

RÁMOVÉ DVEŘE STILE

www.kmdvere.cz

GREKO	3600,-/ 4356,-/ 4140,-*
CPL	4000,-/ 4840,-/ 4600,-*



HYACINT 1



HYACINT 2



HYACINT 3



HYACINT 4



HYACINT 5



HYACINT 6



HYACINT 7



HYACINT 8

KONSTRUKCE

- křídlo vyrobené v rámové technologii STILE s povrchovou úpravou fólie 3D GREKO nebo CPL LAMINÁT
- masivní rám z plné MDF desky s povrchovou úpravou fólie 3D GREKO nebo CPL LAMINÁT
- výplň: sklo a zpevňující příčky 22 mm z plné MDF desky
- falcové (standardní) nebo bezfalcové provedení

KOVÁNÍ

- tři stříbrné dvoučepové panty s horizontální regulací v falcovém provedení nebo tři stříbrné skryté panty s horizontální a vertikální regulací v bezfalcovém provedení
- klasický zámek v falcovém nebo magnetický v bezfalcovém křídle na dozický klíč, na cylindrickou vložku, WC zámek, úsporný zámek (jen klika)

PROSKLENÍ

- tvrzené matné sklo

DALŠÍ TECHNICKÉ INFORMACE A KOVÁNÍ NAJDETE NA KONCI KATALOGU

DOSTUPNÉ PRAVIDLA

PD1S	PD2S	PD1P.100	PD2P.100	PD1P.125	PD2P.125	PD1P.PS	PD2P.PS	DD
------	------	----------	----------	----------	----------	---------	---------	----

TECHNOLOGIE STILE



OŘECH GREKO WENGE GREKO ZLATÝ DUB GREKO SANREMO GREKO DUB GREKO SONOMA GREKO BÍLÝ GREKO

TECHNOLOGIE STILE CPL



AKÁCIE CPL WENGE CPL DUB ŠEDÝ CPL OŘECH CPL

PŘÍSLUŠENSTVÍ ZA PŘÍPLATEK

ventilační podříznutí	150,-/ 182,-/ 173,-*
ventilační plastové průduchy s dekorem dřeva (4 ks)	150,-/ 182,-/ 173,-*
ventilační kovové průduchy: kulaté a hranaté (4 ks)	600,-/ 726,-/ 690,-*
povrchová úprava: nikl nebo bronz	
ventilační mřížka (pouze pro křídla o šířce 80, 90, 100)	150,-/ 182,-/ 173,-*
šířka křídla „100“	400,-/ 484,-/ 460,-*
lepené bezpečnostní matné sklo VSG 221, oboustranně hladké	cena za 1kus skla viz tabulka níže
kryty na panty	70,-/ 85,-/ 81,-*
barva: zlatá, lesklý chrom, matný chrom, bronz;	cena za sadu na 1 závěs
bezfalcové provedení dveří bez příplatku	

DOSTUPNÉ ŠÍŘKY KŘÍDEL

60	70	80	90	100
----	----	----	----	-----

PŘÍPLATEK ZA SKLO VSG 221 V CELÉM KŘÍDLE

Model	Cena
HYACINT 1	1100,-/1331,-/1265,-*
HYACINT 2	800,-/968,-/920,-*
HYACINT 3	1000,-/1210,-/1150,-*
HYACINT 4	400,-/484,-/460,-*
HYACINT 5	800,-/968,-/920,-*
HYACINT 6	1300,-/1573,-/1495,-*
HYACINT 7	400,-/484,-/460,-*
HYACINT 8	-

* bez DPH / DPH 21% / DPH 15% Při poskytnutí montážní práci pro rodinné domy a byty se uplatní DPH 15%. Cena se vztahuje na křídlo, nezahrnuje kliku a zárubeň.

GREKO 4500,-/ 5445,-/ 5175,-*

CPL 4900,-/ 5929,-/ 5635,-*

RÁMOVÉ DVEŘE STILE



FRAGI 3



FRAGI 1



FRAGI 2



FRAGI 4

POZOR: Model **FRAGI 1, 2, 3** dodáváme jen včetně zárubní a v Polské normě (vyšší o 4,5 cm). Model **FRAGI 4** dodáváme standardně v České normě.

KONSTRUKCE

- křídlo vyrobené v rámové technologii STILE s povrchovou úpravou fólie 3D GREKO nebo CPL LAMINÁT
- masivní rám z plné MDF desky s povrchovou úpravou fólie 3D GREKO nebo CPL LAMINÁT
- jenom falcové (standardní) provedení

KOVÁNÍ

- tři stříbrné dvoučepové panty s horizontální regulací
- klasický zámek na dozický klíč, na cylindrickou vložku, WC zámek, úsporný zámek (jen klika)

PROSKLENÍ

- tvrzené matné sklo s tloušťkou 8mm
- lepené bezpečnostní matné sklo VSG 441 s tloušťkou 8mm (pouze u modelu FRAGI 4)
- možnost volby matné (A-avers) a hladké (R-revers) strany

STANDARDNÍ PROSKLENÍ (A)

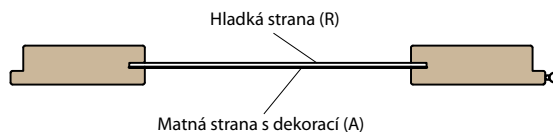

PROSKLENÍ NA OBJEDNAVKU (R)

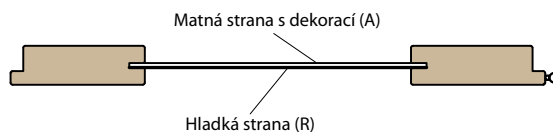

POZOR: Uvedená grafika modelu FRAGI se týká pouze šířky křídla 80. V jiných šířkách jsou malé rozdíly v proporcích grafiky. Detailní informace a vizualizace jsou dostupné na internetové stránce www.KMDVERE.cz

DOSTUPNÉ PŘEVODNÍ

DD

TECHNOLOGIE STILE



OŘECH GREKO WENGE GREKO ZLATÝ DUB GREKO SANREMO GREKO DUB GREKO SONOMA GREKO BÍLÝ GREKO

TECHNOLOGIE STILE CPL

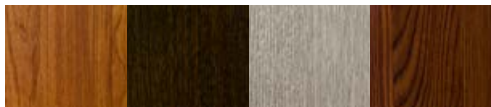

AKÁCIE CPL WENGE CPL DUB ŠEDÝ CPL OŘECH CPL

DOSTUPNÉ ŠÍŘKY KŘÍDEL

60 70 80 90

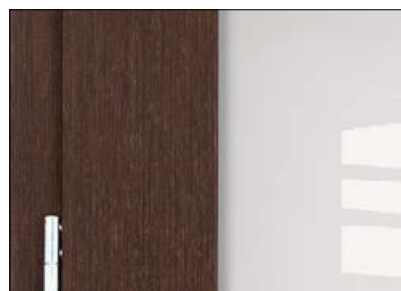

CELOSKLENĚNÉ DVEŘE GRAF

www.kmdvere.cz

GRAF 1-7 4500,-/ 5445,-/ 5175,-*



GRAF 1



GRAF 2



GRAF 3



GRAF 4



GRAF 5



GRAF 6



GRAF 7



GRAF 8



GRAF 9

■ KONSTRUKCE

- tvrzené matné sklo s tloušťkou 8 mm
- mléčné sklo s černě malovanými vzory
- možnost volby matné (A-avers) a hladké (R-revers) strany

■ RÁMOVÁ A OBLOŽKOVÁ ZÁRUBEŇ

- na výběr jsou zárubně ve všech nabízených dekorech za ceny standardních zárubní

■ PŘÍSLUŠENSTVÍ ZA PŘÍPLATEK

ventilační podříznutí	400,-/ 484,-/ 460,-*
kování	cena – viz následující stránka

GRAF 8 (MATNĚ) 3800,-/ 4598,-/ 4370,-*

GRAF 9 (ČÍŘĚ) 3500,-/ 4235,-/ 4025,-*

POZOR: Uvedená grafika modelu GRAF se týká pouze křídla v šířce 80. U ostatních šířek se mohou vyskytnout malé rozdíly v proporcích grafiky. Při objednání uveďte pantovou stranu, jestli je matná(A) nebo hladká(R). Dveře GRAF lze objednat pouze včetně kování.

■ DOSTUPNÉ ŠÍŘKY KŘÍDEL

60 70 80 90



* bez DPH / DPH 21% / DPH 15% Při poskytnutí montážní práce pro rodinné domy a byty se uplatní DPH 15%. Cena se vztahuje na křídlo, nezahrnuje kliku a zárubeň.

SKLENĚNÉ DVEŘE

■ KOVÁNÍ GEZE ANODA NEREZ C31 OVÁLNÉ NEBO HRANATÉ



■ KOVÁNÍ GEZE ANODA STŘÍBRNÁ EV1 OVÁLNÉ NEBO HRANATÉ



CELOSKLENĚNÉ DVEŘE - GRAF

CENÍK KOVÁNÍ GEZE

TYP KOVÁNÍ	ANODA STŘÍBRNÁ EV1	ANODA NEREZ
SADA 1A OVÁLNÉ (klika s úsporným zámkem + panty)	4000,-/ 4840,-/ 4600,-*	5000,-/ 6050,-/ 5750,-*
SADA 2A OVÁLNÉ (klika se zámkem na klíč + panty)	4000,-/ 4840,-/ 4600,-*	5000,-/ 6050,-/ 5750,-*
SADA 3A OVÁLNÉ (klika se zámkem na vložku + panty)	4000,-/ 4840,-/ 4600,-*	5000,-/ 6050,-/ 5750,-*
SADA 4AZ OVÁLNÉ VNĚJŠÍ (klika s WC zámkem + panty)	5000,-/ 6050,-/ 5750,-*	7000,-/ 8470,-/ 8050,-*
SADA 4AW OVÁLNÉ VNITŘNÍ (klika s WC zámkem + panty)	5000,-/ 6050,-/ 5750,-*	7000,-/ 8470,-/ 8050,-*
SADA 1B HRANATÉ (klika se zámkem na klíč + panty)	4000,-/ 4840,-/ 4600,-*	5000,-/ 6050,-/ 5750,-*
SADA 2B HRANATÉ (klika se zámkem na klíč + panty)	4000,-/ 4840,-/ 4600,-*	5000,-/ 6050,-/ 5750,-*
SADA 3B HRANATÉ (klika se zámkem na klíč + panty)	4000,-/ 4840,-/ 4600,-*	5000,-/ 6050,-/ 5750,-*
SADA 4BZ HRANATÉ VNĚJŠÍ (klika s WC zámkem + panty)	5000,-/ 6050,-/ 5750,-*	7000,-/ 8470,-/ 8050,-*
SADA 4BW HRANATÉ VNITŘNÍ (klika s WC zámkem + panty)	5000,-/ 6050,-/ 5750,-*	7000,-/ 8470,-/ 8050,-*
cyklindrická vložka 21/26	500,-/ 605,-/ 575,-*	500,-/ 605,-/ 575,-*

■ VÝBĚR WC ZÁMKU:

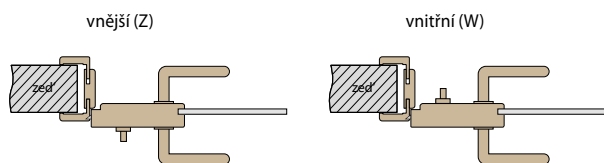

Zámek WC – při objednávání WC zámku je potřeba vybrat:
vnější zámek – WC zámek má být montovaný na vnější stranu dveří (Z)
 nebo
vnitřní zámek – WC zámek má být montovaný na vnitřní stranu dveří (W)

POZOR: WC ZÁMKY MAJÍ SMĚR (PRAVÝ LEVÝ) PŘI OBJEDNÁNÍ ZÁMKU WC UVEĎTE ORIENTACE DVEŘÍ: PRAVÉ NEBO LEVÉ

■ STANDARDNÍ PROSKLENÍ (A)

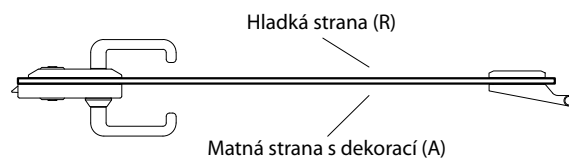

■ PROSKLENÍ NA OBJEDAVKU (R)

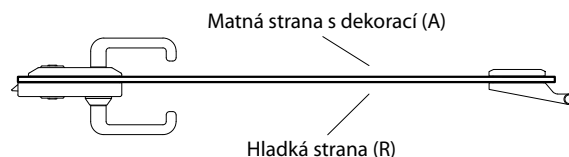

INSPIRACE

DESKOVÝCH DVEŘÍ STANDARD



DESKOVÉ DVEŘE STANDARD

BRAND

DESKOVÉ DVEŘE STANDARD

FINISH, GREKO 2700,-/ 3267,-/ 3105,-*

CPL 3100,-/ 3751,-/ 3565,-*



4/4



1/4



0/4

KONSTRUKCE

- křídlo vyrobené v deskové technologii STANDARD s povrchovou úpravou fólie FINISH, GREKO nebo CPL LAMINÁT
- masivní rám z plné MDF desky pokrytý dvěma HDF deskami
- stabilizační výplň „voština“
- hrana dveří vyrobená v technologii SOFT (zaoblené) nebo STANDARD (hranaté)
- falcové (standardní) nebo bezfalcové provedení

KOVÁNÍ

- tři stříbrné panty šroubovací s horizontální regulací v falcovém provedení nebo tři stříbrné skryté panty s horizontální a vertikální regulací v bezfalcovém provedení
- klasický zámek v falcovém nebo magnetický v bezfalcovém provedení na dozický klíč, na cylindrickou vložku, WC zámek, úsporný zámek (jen klika)

PROSKLENÍ

- prosklení decormat - matné
- prosklení lze zvolit: 0/4, 1/4, 4/4

DOSTUPNÉ PRAVIDENÍ

PD1S PD2S PD1P.125 PD2P.125 PD1P.PS PD2P.PS DD

TECHNOLOGIE SOFT



OŘECH FINISH

WENGE FINISH

AKÁCIE FINISH

SVĚTLÁ AKÁCIE FINISH

OŘECH GREKO

TECHNOLOGIE STANDARD CPL



AKÁCIE CPL

WENGE CPL

DUB ŠEDÝ CPL

OŘECH CPL

PŘÍSLUŠENSTVÍ ZA PŘÍPLATEK

stabilizující výplň - plná deska homalight	700,-/ 847,-/ 805,-*
ventilační plastové průduchy	150,-/ 182,-/ 173,-*
ventilační podříznutí nebo ventilační mřížka	150,-/ 182,-/ 173,-*
šířka křídla „100“	400,-/ 484,-/ 460,-*
kryty na závěsy	70,-/ 85,-/ 81,-*
barva: zlatá, lesklý chrom, matný chrom, bronz; cena za sadu na 1 závěs	

DALŠÍ TECHNICKÉ INFORMACE A KOVÁNÍ NAJDETE NA KONCI KATALOGU

DOSTUPNÉ ŠÍŘKY KŘÍDEL

60 70 80 90 100



MODERNÍ PROFIL

FINISH 2700,-/ 3267,-/ 3105,-*



3/3



1/3



0/3

KONSTRUKCE

- křídlo vyrobené v deskové technologii STANDARD s povrchovou úpravou fólie FINISH, GREKO nebo CPL LAMINÁT
- masivní rám z plné MDF desky pokrytý dvěma HDF deskami
- stabilizační výplň „voština“
- hrana dveří vyrobená v technologii SOFT (zaoblené) nebo STANDARD (hranaté)
- falcové (standardní) nebo bezfalcové provedení

KOVÁNÍ

- tři stříbrné panty šroubovací s horizontální regulací v falcovém provedení nebo tři stříbrné skryté panty s horizontální a vertikální regulací v bezfalcovém provedení
- klasický zámek v falcovém nebo magnetický v bezfalcovém provedení na dozický klíč, na cylindrickou vložku, WC zámek, úsporný zámek (jen klika)

PROSKLENÍ

- prosklení decormat - matné
- prosklení lze zvolit: 0/3, 1/3, 3/3

DOSTUPNÉ PRAVIDLA

PD1S PD2S PD1P.125 PD2P.125 PD1P.PS PD2P.PS DD

TECHNOLOGIE SOFT



WENGE FINISH

AKÁCIE FINISH

SVĚTLÁ AKÁCIE FINISH

PŘÍSLUŠENSTVÍ ZA PŘÍPLATEK

stabilizující výplň - plná deska homalight	700,-/ 847,-/ 805,-*
ventilační plastové průduchy	150,-/ 182,-/ 173,-*
ventilační podříznutí nebo ventilační mřížka	150,-/ 182,-/ 173,-*
šířka křídla „100“	400,-/ 484,-/ 460,-*
kryty na závěsy	70,-/ 85,-/ 81,-*
barva: zlatá, lesklý chrom, matný chrom, bronz; cena za sadu na 1 závěs	

DALŠÍ TECHNICKÉ INFORMACE A KOVÁNÍ NAJDETE NA KONCI KATALOGU

DOSTUPNÉ ŠÍŘKY KŘÍDEL

60 70 80 90 100



DESIGNOVÉ PRAVIDLO

FINISH 2700,-/ 3267,-/ 3105,-*



9/9



2/9



0/9

DESKOVÉ DVEŘE STANDARD

KONSTRUKCE

- křídlo vyrobené v deskové technologii STANDARD s povrchovou úpravou fólie FINISH, GREKO nebo CPL LAMINÁT
- masivní rám z plné MDF desky pokrytý dvěma HDF deskami
- stabilizační výplň „voština“
- hrana dveří vyrobená v technologii SOFT (zaoblené) nebo STANDARD (hranaté)
- falcové (standardní) nebo bezfalcové provedení

KOVÁNÍ

- tři stříbrné panty šroubovací s horizontální regulací v falcovém provedení nebo tři stříbrné skryté panty s horizontální a vertikální regulací v bezfalcovém provedení
- klasický zámek v falcovém nebo magnetický v bezfalcovém provedení na dozický klíč, na cylindrickou vložku, WC zámek, úsporný zámek (jen klika)

PROSKLENÍ

- prosklení decormat - matné
- prosklení lze zvolit: 0/9, 2/9, 9/9

DOSTUPNÉ PŘÍPLATEK

PD1S PD2S PD1P.125 PD2P.125 PD1P.PS PD2P.PS DD

TECHNOLOGIE
SOFT



WENGE FINISH

AKÁCIE FINISH

SVĚTLÁ AKÁCIE FINISH

PŘÍSLUŠENSTVÍ ZA PŘÍPLATEK

stabilizující výplň - plná deska homalight	700,-/ 847,-/ 805,-*
ventilační plastové průduchy	150,-/ 182,-/ 173,-*
ventilační podříznutí nebo ventilační mřížka	150,-/ 182,-/ 173,-*
šířka křídla „100“	400,-/ 484,-/ 460,-*
kryty na závěsy	70,-/ 85,-/ 81,-*
barva: zlatá, lesklý chrom, matný chrom, bronz; cena za sadu na 1 závěs	

DALŠÍ TECHNICKÉ INFORMACE A KOVÁNÍ NAJDETE NA KONCI KATALOGU

DOSTUPNÉ ŠÍŘKY KŘÍDEL

60 70 80 90 100



DESIGNOVÉ PŘÍPLATEK

DORA

DESKOVÉ DVEŘE STANDARD

www.kmdvere.cz

FINISH, GREKO 2250,-/ 2723,-/ 2588,-*

CPL 2650,-/ 3207,-/ 3048,-*



4/4



1/4



0/4

■ KONSTRUKCE

- křídlo vyrobené v deskové technologii STANDARD s povrchovou úpravou fólie FINISH, GREKO nebo CPL LAMINÁT
- masivní rám z plné MDF desky pokrytý dvěma HDF deskami
- stabilizační výplň „voština“
- hrana dveří vyrobená v technologii SOFT (zaoblené) nebo STANDARD (hranaté)
- falcové (standardní) nebo bezfalcové provedení

■ KOVÁNÍ

- tři stříbrné panty šroubovací s horizontální regulací v falcovém provedení nebo tři stříbrné skryté panty s horizontální a vertikální regulací v bezfalcovém provedení
- klasický zámek v falcovém nebo magnetický v bezfalcovém provedení na dozický klíč, na cylindrickou vložku, WC zámek, úsporný zámek (jen klika)

■ PROSKLENÍ

- prosklení decormat - matné
- prosklení lze zvolit: 0/4, 1/4, 2/4, 3/4, 4/4

■ DOSTUPNÉ PRAVIDELNÍ

PD1S PD2S PD1P.125 PD2P.125 PD1P.PS PD2P.PS DD

TECHNOLOGIE SOFT



OŘECH FINISH

WENGE FINISH

AKÁCIE FINISH

SANREMO GREKO

SVĚTLÁ AKÁCIE FINISH

DUB GREKO

OŘECH GREKO

TECHNOLOGIE STANDARD CPL



AKÁCIE CPL

WENGE CPL

DUB ŠEDÝ CPL

OŘECH CPL

■ PŘÍSLUŠENSTVÍ ZA PŘÍPLATEK

stabilizující výplň - plná deska homalight	700,-/ 847,-/ 805,-*
ventilační plastové průduchy	150,-/ 182,-/ 173,-*
ventilační podříznutí nebo ventilační mřížka	150,-/ 182,-/ 173,-*
šířka křídla „100“	400,-/ 484,-/ 460,-*
kryty na závěsy	70,-/ 85,-/ 81,-*
barva: zlatá, lesklý chrom, matný chrom, bronz; cena za sadu na 1 závěs	

■ DALŠÍ TECHNICKÉ INFORMACE A KOVÁNÍ NAJDETE NA KONCI KATALOGU

■ DOSTUPNÉ ŠÍŘKY KŘÍDEL

60 70 80 90 100

* bez DPH / DPH 21% / DPH 15% Při poskytnutí montážní práci pro rodinné domy a byty se uplatní DPH 15%. Cena se vztahuje na křídlo, nezahrnuje kliku a zárubeň.

HIELO

DESKOVÉ DVEŘE STANDARD

FINISH, GREKO 1800,-/2178,-/2070,-*



3/3



1/3



0/3

KONSTRUKCE

- křídlo vyrobené v deskové technologii STANDARD s povrchovou úpravou fólie FINISH, GREKO nebo CPL LAMINÁT
- masivní rám z plné MDF desky pokrytý dvěma HDF deskami
- stabilizační výplň „voština“
- hrana dveří vyrobená v technologii SOFT (zaoblené) nebo STANDARD (hranaté)
- falcové (standardní) nebo bezfalcové provedení

KOVÁNÍ

- tři stříbrné panty šroubovací s horizontální regulací v falcovém provedení nebo tři stříbrné skryté panty s horizontální a vertikální regulací v bezfalcovém provedení
- klasický zámek v falcovém nebo magnetický v bezfalcovém provedení na dozický klíč, na cylindrickou vložku, WC zámek, úsporný zámek (jen klika)

PROSKLENÍ

- prosklení decormat - matné
- prosklení lze zvolit: 0/3, 1/3, 3/3

DOSTUPNÉ PŘÍPLATEK

PD1S PD2S PD1P.125 PD2P.125 PD1P.PS PD2P.PS DD

PŘÍSLUŠENSTVÍ ZA PŘÍPLATEK

stabilizující výplň - plná deska homalight	700,-/ 847,-/ 805,-*
ventilační plastové průduchy	150,-/ 182,-/ 173,-*
ventilační podříznutí nebo ventilační mřížka	150,-/ 182,-/ 173,-*
šířka křídla „100“	400,-/ 484,-/ 460,-*
kryty na závěsy	70,-/ 85,-/ 81,-*
barva: zlatá, lesklý chrom, matný chrom, bronz; cena za sadu na 1 závěs	

DALŠÍ TECHNICKÉ INFORMACE A KOVÁNÍ NAJDETE NA KONCI KATALOGU

DOSTUPNÉ ŠÍŘKY KŘÍDEL

60 70 80 90 100

TECHNOLOGIE SOFT



OŘECH FINISH

WENGE FINISH

SANREMO GREKO

DUB GREKO

OŘECH GREKO

FINISH, GREKO 1800,- / 2178,- / 2070,-*

CPL 2200,- / 2662,- / 2530,-*



3/3



1/3



0/3

■ KONSTRUKCE

- křídlo vyrobené v deskové technologii STANDARD s povrchovou úpravou fólie FINISH, GREKO nebo CPL LAMINÁT
- masivní rám z plné MDF desky pokrytý dvěma HDF deskami
- stabilizační výplň „voština“
- hrana dveří vyrobená v technologii SOFT (zaoblené) nebo STANDARD (hranaté)
- falcové (standardní) nebo bezfalcové provedení

■ KOVÁNÍ

- tři stříbrné panty šroubovací s horizontální regulací v falcovém provedení nebo tři stříbrné skryté panty s horizontální a vertikální regulací v bezfalcovém provedení
- klasický zámek v falcovém nebo magnetický v bezfalcovém provedení na dozický klíč, na cylindrickou vložku, WC zámek, úsporný zámek (jen kliky)

■ PROSKLENÍ

- prosklení decormat - matné
- prosklení lze zvolit: 0/3, 1/3, 2/3, 3/3

■ DOSTUPNÉ PRAVIDLENÍ

PD1S PD2S PD1P.125 PD2P.125 PD1P.PS PD2P.PS DD

TECHNOLOGIE SOFT



TECHNOLOGIE STANDARD CPL



■ PŘÍSLUŠENSTVÍ ZA PŘÍPLATEK

stabilizující výplň - plná deska homalight	700,- / 847,- / 805,-*
ventilační plastové průduchy	150,- / 182,- / 173,-*
ventilační podříznutí nebo ventilační mřížka	150,- / 182,- / 173,-*
šířka křídla „100“	400,- / 484,- / 460,-*
kryty na závěsy	70,- / 85,- / 81,-*
barva: zlatá, lesklý chrom, matný chrom, bronz; cena za sadu na 1 závěs	

■ DALŠÍ TECHNICKÉ INFORMACE A KOVÁNÍ NAJDETE NA KONCI KATALOGU

■ DOSTUPNÉ ŠÍŘKY KŘÍDEL

60 70 80 90 100

MANHATTAN

DESKOVÉ DVEŘE STANDARD

FINISH, GREKO 2450,-/ 2965,-/ 2818,-*

CPL 2850,-/ 3449,-/ 3278,-*



4/4



1/4



0/4

KONSTRUKCE

- křídlo vyrobené v deskové technologii STANDARD s povrchovou úpravou fólie FINISH, GREKO nebo CPL LAMINÁT
- masivní rám z plné MDF desky pokrytý dvěma HDF deskami
- stabilizační výplň „voština“
- hrana dveří vyrobená v technologii SOFT (zaoblené) nebo STANDARD (hranaté)
- falcové (standardní) nebo bezfalcové provedení

KOVÁNÍ

- tři stříbrné panty šroubovací s horizontální regulací v falcovém provedení nebo tři stříbrné skryté panty s horizontální a vertikální regulací v bezfalcovém provedení
- klasický zámek v falcovém nebo magnetický v bezfalcovém provedení na dozický klíč, na cylindrickou vložku, WC zámek, úsporný zámek (jen klika)

PROSKLENÍ

- prosklení decormat - matné
- prosklení lze zvolit: 0/4, 1/4, 2/4, 3/4, 4/4

DOSTUPNÉ PRAVIDELNÍ

PD1S PD2S PD1P.125 PD2P.125 PD1P.PS PD2P.PS DD

TECHNOLOGIE SOFT



TECHNOLOGIE STANDARD CPL



PŘÍSLUŠENSTVÍ ZA PŘÍPLATEK

stabilizující výplň - plná deska homalight	700,-/ 847,-/ 805,-*
ventilační plastové průduchy	150,-/ 182,-/ 173,-*
ventilační podříznutí nebo ventilační mřížka	150,-/ 182,-/ 173,-*
šířka křídla „100“	400,-/ 484,-/ 460,-*
kryty na závěsy	70,-/ 85,-/ 81,-*
barva: zlatá, lesklý chrom, matný chrom, bronz; cena za sadu na 1 závěs	

DALŠÍ TECHNICKÉ INFORMACE A KOVÁNÍ NAJDETE NA KONCI KATALOGU

DOSTUPNÉ ŠÍŘKY KŘÍDEL

60 70 80 90 100

FINISH 2450,-/ 2965,-/ 2818,-*

CPL 2850,-/ 3449,-/ 3278,-*



3/3



1/3



0/3

KONSTRUKCE

- křídlo vyrobené v deskové technologii STANDARD s povrchovou úpravou fólie FINISH, GREKO nebo CPL LAMINÁT
- masivní rám z plné MDF desky pokrytý dvěma HDF deskami
- stabilizační výplň „voština“
- hrana dveří vyrobená v technologii SOFT (zaoblené) nebo STANDARD (hranaté)
- falcové (standardní) nebo bezfalcové provedení

KOVÁNÍ

- tři stříbrné panty šroubovací s horizontální regulací v falcovém provedení nebo tři stříbrné skryté panty s horizontální a vertikální regulací v bezfalcovém provedení
- klasický zámek v falcovém nebo magnetický v bezfalcovém provedení na dozický klíč, na cylindrickou vložku, WC zámek, úsporný zámek (jen klika)

PROSKLENÍ

- prosklení decormat - matné
- prosklení lze zvolit: 0/3, 1/3, 3/3

DOSTUPNÉ PRAVIDELNÉ PRAVIDELNÉ

PD1S PD2S PD1P.125 PD2P.125 PD1P.PS PD2P.PS DD

TECHNOLOGIE SOFT



OŘECH FINISH WENGE FINISH AKÁCIE FINISH SVĚTLÁ AKÁCIE FINISH

TECHNOLOGIE STANDARD CPL



AKÁCIE CPL WENGE CPL DUB ŠEDÝ CPL OŘECH CPL

PŘÍSLUŠENSTVÍ ZA PŘÍPLATEK

stabilizující výplň - plná deska homalight	700,-/ 847,-/ 805,-*
ventilační plastové průduchy	150,-/ 182,-/ 173,-*
ventilační podříznutí nebo ventilační mřížka	150,-/ 182,-/ 173,-*
šířka křídla „100“	400,-/ 484,-/ 460,-*
kryty na závěsy	70,-/ 85,-/ 81,-*
barva: zlatá, lesklý chrom, matný chrom, bronz; cena za sadu na 1 závěs	

DALŠÍ TECHNICKÉ INFORMACE A KOVÁNÍ NAJDETE NA KONCI KATALOGU

DOSTUPNÉ ŠÍŘKY KŘÍDEL

60 70 80 90 100



* bez DPH / DPH 21% / DPH 15% Při poskytnutí montážní práci pro rodinné domy a byty se uplatní DPH 15%. Cena se vztahuje na křídlo, nezahrnuje kliku a zárubeň.

GAMA

DESKOVÉ DVEŘE STANDARD

FINISH 2350,-/ 2844,-/ 2703,-*

CPL 2750,-/ 3328,-/ 3163,-*



3/3



1/3



0/3

DESKOVÉ DVEŘE STANDARD

KONSTRUKCE

- křídlo vyrobené v deskové technologii STANDARD s povrchovou úpravou fólie FINISH, GREKO nebo CPL LAMINÁT
- masivní rám z plné MDF desky pokrytý dvěma HDF deskami
- stabilizační výplň „voština“
- hrana dveří vyrobená v technologii SOFT (zaoblené) nebo STANDARD (hranaté)
- falcové (standardní) nebo bezfalcové provedení

KOVÁNÍ

- tři stříbrné panty šroubovací s horizontální regulací v falcovém provedení nebo tři stříbrné skryté panty s horizontální a vertikální regulací v bezfalcovém provedení
- klasický zámek v falcovém nebo magnetický v bezfalcovém provedení na dozický klíč, na cylindrickou vložku, WC zámek, úsporný zámek (jen klika)

PROSKLENÍ

- prosklení decormat - matné
- prosklení lze zvolit: 0/3, 1/3, 3/3

DOSTUPNÉ PRAVIDELNÉ

PD1S PD2S PD1P.125 PD2P.125 PD1P.PS PD2P.PS DD

TECHNOLOGIE SOFT



OŘECH FINISH

AKÁCIE FINISH

WENGE FINISH

TECHNOLOGIE STANDARD CPL



AKÁCIE CPL

WENGE CPL

DUB ŠEDÝ CPL

OŘECH CPL

PŘÍSLUŠENSTVÍ ZA PŘÍPLATEK

stabilizující výplň - plná deska homalight	700,-/ 847,-/ 805,-*
ventilační plastové průduchy	150,-/ 182,-/ 173,-*
ventilační podříznutí nebo ventilační mřížka	150,-/ 182,-/ 173,-*
šířka křídla „100“	400,-/ 484,-/ 460,-*
kryty na závěsy	70,-/ 85,-/ 81,-*
barva: zlatá, lesklý chrom, matný chrom, bronz; cena za sadu na 1 závěs	

DALŠÍ TECHNICKÉ INFORMACE A KOVÁNÍ NAJDETE NA KONCI KATALOGU

DOSTUPNÉ ŠÍŘKY KŘÍDEL

60 70 80 90 100

TOLEDO

DESKOVÉ DVEŘE STANDARD

www.kmdvere.cz

FINISH, GREKO 2500,-/ 3025,-/ 2875,-*

CPL 2900,-/ 3509,-/ 3335,-*



5/5



2/5



0/5

DESKOVÉ DVEŘE STANDARD

KONSTRUKCE

- křídlo vyrobené v deskové technologii STANDARD s povrchovou úpravou fólie FINISH, GREKO nebo CPL LAMINÁT
- masivní rám z plné MDF desky pokrytý dvěma HDF deskami
- stabilizační výplň „voština“
- hrana dveří vyrobená v technologii SOFT (zaoblené) nebo STANDARD (hranaté)
- falcové (standardní) nebo bezfalcové provedení

KOVÁNÍ

- tři stříbrné panty šroubovací s horizontální regulací v falcovém provedení nebo tři stříbrné skryté panty s horizontální a vertikální regulací v bezfalcovém provedení
- klasický zámek v falcovém nebo magnetický v bezfalcovém provedení na dozický klíč, na cylindrickou vložku, WC zámek, úsporný zámek (jen klika)

PROSKLENÍ

- prosklení decormat - matné
- prosklení lze zvolit: 0/5, 1/5, 2/5, 3/5, 4/5, 5/5

DOSTUPNÉ PRAVIDELNÉ

PD1S PD2S PD1P.125 PD2P.125 PD1P.PS PD2P.PS DD

TECHNOLOGIE SOFT



WENGE FINISH

SANREMO GREKO

OŘECH GREKO

TECHNOLOGIE STANDARD CPL



AKÁCIE CPL

WENGE CPL

DUB ŠEDÝ CPL

OŘECH CPL

PŘÍSLUŠENSTVÍ ZA PŘÍPLATEK

stabilizující výplň - plná deska homalight	700,-/ 847,-/ 805,-*
ventilační plastové průduchy	150,-/ 182,-/ 173,-*
ventilační podříznutí nebo ventilační mřížka	150,-/ 182,-/ 173,-*
šířka křídla „100“	400,-/ 484,-/ 460,-*
kryty na závěsy	70,-/ 85,-/ 81,-*
barva: zlatá, lesklý chrom, matný chrom, bronz; cena za sadu na 1 závěs	

DALŠÍ TECHNICKÉ INFORMACE A KOVÁNÍ NAJDETE NA KONCI KATALOGU

DOSTUPNÉ ŠÍŘKY KŘÍDEL

60 70 80 90 100



* bez DPH / DPH 21% / DPH 15% Při poskytnutí montážní práci pro rodinné domy a byty se uplatní DPH 15%. Cena se vztahuje na křídlo, nezahrnuje kliku a zárubeň.

BROADWAY

DESKOVÉ DVEŘE STANDARD

FINISH, GREKO 2450,-/ 2965,-/ 2818,-*

CPL 2850,-/ 3449,-/ 3278,-*



6/6



2/6



0/6

DESKOVÉ DVEŘE STANDARD

■ KONSTRUKCE

- křídlo vyrobené v deskové technologii STANDARD s povrchovou úpravou fólie FINISH, GREKO nebo CPL LAMINÁT
- masivní rám z plné MDF desky pokrytý dvěma HDF deskami
- stabilizační výplň „voština“
- hrana dveří vyrobená v technologii SOFT (zaoblené) nebo STANDARD (hranaté)
- falcové (standardní) nebo bezfalcové provedení

■ KOVÁNÍ

- tři stříbrné panty šroubovací s horizontální regulací v falcovém provedení nebo tři stříbrné skryté panty s horizontální a vertikální regulací v bezfalcovém provedení
- klasický zámek v falcovém nebo magnetický v bezfalcovém provedení na dozický klíč, na cylindrickou vložku, WC zámek, úsporný zámek (jen klika)

■ PROSKLENÍ

- prosklení decormat - matné
- prosklení lze zvolit: 0/6, 1/6, 2/6, 3/6, 4/6, 5/6, 6/6

■ DOSTUPNÉ PRAVIDELNÍ

PD1S PD2S PD1P.125 PD2P.125 PD1P.PS PD2P.PS DD

TECHNOLOGIE SOFT



TECHNOLOGIE STANDARD CPL



■ PŘÍSLUŠENSTVÍ ZA PŘÍPLATEK

stabilizující výplň - plná deska homalight	700,-/ 847,-/ 805,-*
ventilační plastové průduchy	150,-/ 182,-/ 173,-*
ventilační podříznutí nebo ventilační mřížka	150,-/ 182,-/ 173,-*
šířka křídla „100“	400,-/ 484,-/ 460,-*
kryty na závěsy	70,-/ 85,-/ 81,-*
barva: zlatá, lesklý chrom, matný chrom, bronz; cena za sadu na 1 závěs	

■ DALŠÍ TECHNICKÉ INFORMACE A KOVÁNÍ NAJDETE NA KONCI KATALOGU

■ DOSTUPNÉ ŠÍŘKY KŘÍDEL

60 70 80 90 100

GALERIA

DESKOVÉ DVEŘE STANDARD

www.kmdvere.cz

FINISH, GREKO 2350,- / 2844,- / 2703,-*

CPL 2750,- / 3328,- / 3163,-*



3/3



1/3



0/3

KONSTRUKCE

- křídlo vyrobené v deskové technologii STANDARD s povrchovou úpravou fólie FINISH, GREKO nebo CPL LAMINÁT
- masivní rám z plné MDF desky pokrytý dvěma HDF deskami
- stabilizační výplň „voština“
- hrana dveří vyrobená v technologii SOFT (zaoblené) nebo STANDARD (hranaté)
- falcové (standardní) nebo bezfalcové provedení

KOVÁNÍ

- tři stříbrné panty šroubovací s horizontální regulací v falcovém provedení nebo tři stříbrné skryté panty s horizontální a vertikální regulací v bezfalcovém provedení
- klasický zámek v falcovém nebo magnetický v bezfalcovém provedení na dozický klíč, na cylindrickou vložku, WC zámek, úsporný zámek (jen kliku)

PROSKLENÍ

- prosklení decormat - matné
- prosklení lze zvolit: 0/3, 1/3, 2/3, 3/3

DOSTUPNÉ PRAVIDELNÉ

PD1S PD2S PD1P.125 PD2P.125 PD1P.PS PD2P.PS DD

TECHNOLOGIE SOFT



TECHNOLOGIE STANDARD CPL



PŘÍSLUŠENSTVÍ ZA PŘÍPLATEK

stabilizující výplň - plná deska homalight	700,- / 847,- / 805,-*
ventilační plastové průduchy	150,- / 182,- / 173,-*
ventilační podříznutí nebo ventilační mřížka	150,- / 182,- / 173,-*
šířka křídla „100“	400,- / 484,- / 460,-*
kryty na závěsy	70,- / 85,- / 81,-*
barva: zlatá, lesklý chrom, matný chrom, bronz; cena za sadu na 1 závěs	

DALŠÍ TECHNICKÉ INFORMACE A KOVÁNÍ NAJDETE NA KONCI KATALOGU

DOSTUPNÉ ŠÍŘKY KŘÍDEL

60 70 80 90 100

* bez DPH / DPH 21% / DPH 15% Při poskytnutí montážní práce pro rodinné domy a byty se uplatní DPH 15%. Cena se vztahuje na křídlo, nezahrnuje kliku a zárubeň.

KORTINA

DESKOVÉ DVEŘE STANDARD

FINISH, GREKO 2450,-/ 2965,-/ 2818,-*

CPL 2850,-/ 3449,-/ 3278,-*



3/3



1/3



0/3

DESKOVÉ DVEŘE STANDARD

■ KONSTRUKCE

- křídlo vyrobené v deskové technologii STANDARD s povrchovou úpravou fólie FINISH, GREKO nebo CPL LAMINÁT
- masivní rám z plné MDF desky pokrytý dvěma HDF deskami
- stabilizační výplň „voština“
- hrana dveří vyrobená v technologii SOFT (zaoblené) nebo STANDARD (hranaté)
- falcové (standardní) nebo bezfalcové provedení

■ KOVÁNÍ

- tři stříbrné panty šroubovací s horizontální regulací v falcovém provedení nebo tři stříbrné skryté panty s horizontální a vertikální regulací v bezfalcovém provedení
- klasický zámek v falcovém nebo magnetický v bezfalcovém provedení na dozický klíč, na cylindrickou vložku, WC zámek, úsporný zámek (jen klika)

■ PROSKLENÍ

- prosklení decormat - matné
- prosklení lze zvolit: 0/3, 1/3, 3/3

■ DOSTUPNÉ PRAVIDELNÉ

PD1S PD2S PD1P.125 PD2P.125 PD1P.PS PD2P.PS DD

TECHNOLOGIE SOFT



OŘECH FINISH

AKÁCIE FINISH

WENGE FINISH

OŘECH GREKO

TECHNOLOGIE STANDARD CPL



AKÁCIE CPL

WENGE CPL

DUB ŠEDÝ CPL

OŘECH CPL

■ PŘÍSLUŠENSTVÍ ZA PŘÍPLATEK

stabilizující výplň - plná deska homalight	700,-/ 847,-/ 805,-*
ventilační plastové průduchy	150,-/ 182,-/ 173,-*
ventilační podříznutí nebo ventilační mřížka	150,-/ 182,-/ 173,-*
šířka křídla „100“	400,-/ 484,-/ 460,-*
kryty na závěsy	70,-/ 85,-/ 81,-*
barva: zlatá, lesklý chrom, matný chrom, bronz; cena za sadu na 1 závěs	

■ DALŠÍ TECHNICKÉ INFORMACE A KOVÁNÍ NAJDETE NA KONCI KATALOGU

■ DOSTUPNÉ ŠÍŘKY KŘÍDEL

60 70 80 90 100

FINISH 2150,-/ 2602,-/ 2473,-*

CPL 2550,-/ 3086,-/ 2933,-*



3/3



1/3



0/3

KONSTRUKCE

- křídlo vyrobené v deskové technologii STANDARD s povrchovou úpravou fólie FINISH, GREKO nebo CPL LAMINÁT
- masivní rám z plné MDF desky pokrytý dvěma HDF deskami
- stabilizační výplň „voština“
- hrana dveří vyrobená v technologii SOFT (zaoblené) nebo STANDARD (hranaté)
- falcové (standardní) nebo bezfalcové provedení

KOVÁNÍ

- tři stříbrné panty šroubovací s horizontální regulací v falcovém provedení nebo tři stříbrné skryté panty s horizontální a vertikální regulací v bezfalcovém provedení
- klasický zámek v falcovém nebo magnetický v bezfalcovém provedení na dozický klíč, na cylindrickou vložku, WC zámek, úsporný zámek (jen klika)

PROSKLENÍ

- prosklení decormat - matné
- prosklení lze zvolit: 0/3, 1/3, 2/3

DOSTUPNÉ PRAVIDELNÉ PRAVIDELNÉ

PD1S PD2S PD1P.125 PD2P.125 PD1P.PS PD2P.PS DD

TECHNOLOGIE SOFT



OŘECH FINISH

AKÁCIE FINISH

WENGE FINISH

TECHNOLOGIE STANDARD CPL



AKÁCIE CPL

WENGE CPL

DUB ŠEDÝ CPL

OŘECH CPL

PŘÍSLUŠENSTVÍ ZA PŘÍPLATEK

stabilizující výplň - plná deska homalight	700,-/ 847,-/ 805,-*
ventilační plastové průduchy	150,-/ 182,-/ 173,-*
ventilační podříznutí nebo ventilační mřížka	150,-/ 182,-/ 173,-*
šířka křídla „100“	400,-/ 484,-/ 460,-*
kryty na závěsy	70,-/ 85,-/ 81,-*
barva: zlatá, lesklý chrom, matný chrom, bronz; cena za sadu na 1 závěs	

DALŠÍ TECHNICKÉ INFORMACE A KOVÁNÍ NAJDETE NA KONCI KATALOGU

DOSTUPNÉ ŠÍŘKY KŘÍDEL

60 70 80 90 100

UNO

DESKOVÉ DVEŘE STANDARD

FINISH, GREKO	1950,-/ 2360,-/ 2243,-*	1950,-/ 2360,-/ 2243,-*	950,-/ 1150,-/ 1093,-*
CPL	2350,-/ 2844,-/ 2703,-*	2350,-/ 2844,-/ 2703,-*	1400,-/ 1694,-/ 1610,-*



3/3



1/3



0/3

DESKOVÉ DVEŘE STANDARD

■ KONSTRUKCE

- křídlo vyrobené v deskové technologii STANDARD s povrchovou úpravou fólie FINISH, GREKO nebo CPL LAMINÁT
- masivní rám z plné MDF desky pokrytý dvěma HDF deskami
- stabilizační výplň „voština“
- hrana dveří vyrobená v technologii SOFT (zaoblené) nebo STANDARD (hranaté)
- falcové (standardní) nebo bezfalcové provedení

■ KOVÁNÍ

- tři stříbrné panty šroubovací s horizontální regulací v falcovém provedení nebo tři stříbrné skryté panty s horizontální a vertikální regulací v bezfalcovém provedení
- klasický zámek v falcovém nebo magnetický v bezfalcovém provedení na dozický klíč, na cylindrickou vložku, WC zámek, úsporný zámek (jen klika)

■ PROSKLENÍ

- prosklení decormat - matné
- prosklení lze zvolit: 0/3, 1/3, 2/3

■ DOSTUPNÉ PRAVIDELNÉ

PD1S	PD2S	PD1P.100***	PD2P.100***	PD1P.125	PD2P.125	PD1P.PS	PD2P.PS	DD
------	------	-------------	-------------	----------	----------	---------	---------	----

TECHNOLOGIE SOFT



OŘECH FINISH AKÁCIE FINISH WENGE FINISH BÍLÝ FINISH OŘECH GREKO SANREMO GREKO SVĚTLÁ AKÁCIE BUK FINISH DUB GREKO
jen pro plné křídlo 0/3 jen pro plné křídlo 0/3 jen pro plné křídlo 0/3 jen pro plné křídlo 0/3

TECHNOLOGIE STANDARD CPL

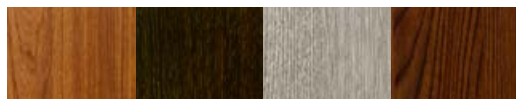

AKÁCIE CPL WENGE CPL DUB ŠEDÝ CPL OŘECH CPL

■ PŘÍSLUŠENSTVÍ ZA PŘÍPLATEK

stabilizující výplň - plná deska homalight	700,-/ 847,-/ 805,-*
ventilační plastové průduchy	150,-/ 182,-/ 173,-*
ventilační podříznutí nebo ventilační mřížka	150,-/ 182,-/ 173,-*
šířka křídla „100“	400,-/ 484,-/ 460,-*
kryty na závěsy	70,-/ 85,-/ 81,-*
barva: zlatá, lesklý chrom, matný chrom, bronz; cena za sadu na 1 závěs	

■ DALŠÍ TECHNICKÉ INFORMACE A KOVÁNÍ NAJDETE NA KONCI KATALOGU

■ DOSTUPNÉ ŠÍŘKY KŘÍDEL

60	70	80	90	100
----	----	----	----	-----

KLASIK

DESKOVÉ DVEŘE STANDARD

www.kmdvere.cz

LAK	1650,-/ 1997,-/ 1898,-*
FINISH	1700,-/ 2057,-/ 1955,-*

1650,-/ 1997,-/ 1898,-*
1700,-/ 2057,-/ 1955,-*

850,-/ 1029,-/ 978,-*
950,-/ 1150,-/ 1093,-*



2/3



1/3



0/3

DESKOVÉ DVEŘE STANDARD

KONSTRUKCE

- křídlo vyrobené v deskové technologii STANDARD s povrchovou úpravou fólie LAK nebo FINISH
- rám z MDF desky pokrytý dvěma HDF deskami
- stabilizační výplň „voština“
- hrana křídla vyrobená v technologii SOFT nebo STANDARD

POZOR: falcové (standardní) provedení

KOVÁNÍ

- tři stříbrné závěsy šroubovací
- zámek na dozický klíč, na cylindrickou vložku, WC zámek, úsporný zámek (bez spodního otvoru)

PROSKLENÍ

- sklo KŮRA ČIRÁ

PŘÍSLUŠENSTVÍ ZA PŘÍPLATEK

stabilizující výplň - plná deska homalight	700,-/ 847,-/ 805,-*
ventilační plastové průduchy	150,-/ 182,-/ 173,-*
ventilační podříznutí nebo ventilační mřížka	150,-/ 182,-/ 173,-*
šířka křídla „100“	400,-/ 484,-/ 460,-*
kryty na závěsy	70,-/ 85,-/ 81,-*
barva: zlatá, lesklý chrom, matný chrom, bronz; cena za sadu na 1 závěs	

DALŠÍ TECHNICKÉ INFORMACE A KOVÁNÍ NAJDETE NA KONCI KATALOGU

DOSTUPNÉ PŘÍPLATEK

DD

TECHNOLOGIE
STANDARD LAK



OLCHA LAK CALVADOS LAK BÍLÝ LAK DUB LAK BUK LAK

TECHNOLOGIE
SOFT



BUK FINISH

DOSTUPNÉ ŠÍŘKY KŘÍDEL

60 70 80 90 100 v odstínu BÍLÝ LAK

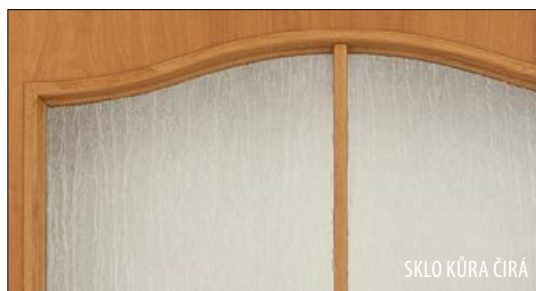

SKLO KŮRA ČIRÁ

* bez DPH / DPH 21% / DPH 15% Při poskytnutí montážní práci pro rodinné domy a byty se uplatní DPH 15%. Cena se vztahuje na křídlo, nezahrnuje kliku a zárubeň.

VCHODOVÉ DVEŘE HERSE

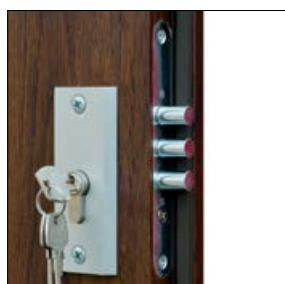

■ horní 3-bodový zámek

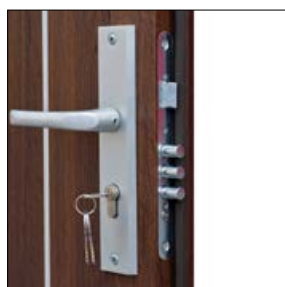

■ dolní 3-bodový zámek

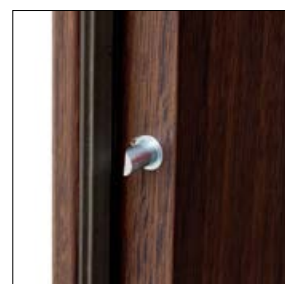

■ čepy proti vysazení



■ křídlo 46 mm s ocelovou výztuhou

FINISH, GREKO	4000,- / 4840,- / 4600,-*
TWIN	6000,- / 7260,- / 6900,-*



INFORMACE

Dveře Herse jsou určeny pro veřejné budovy i soukromé byty jako vnitřní vchodové dveře. Dveře HERSE s zárubní s těsněním a dubovým prahem mají vzduchovou neprůzvučnost $R_w = 32$ dB. lze osadit do původní kovové zárubně

KONSTRUKCE

- masivní rám z plné MDF desky pokrytý dvěma HDF deskami
- stabilizující výplň: plná deska HOMALIGHT
- zesílení masivní ocelovou výztuhou s tloušťkou 5 mm
- tloušťka křídla 46 mm
- doplňkové těsnění v křídle

POVRCHOVÁ ÚPRAVA

- křídlo vyrobené s povrchovou úpravou folie FINISH, 3D GREKO nebo strukturované lamino TWIN

KOVÁNÍ

- tři stříbrné panty
- dva zámky na cylindrickou vložku (lze objednat křídlo pouze s dolním zámkem na cylindrickou vložku, cena je stejná)
- tři čepy proti vysazení na straně závěsů (lze objednat křídlo bez čepů, cena je stejná)

PŘÍSLUŠENSTVÍ ZA PŘÍPLATEK

kukátko (kukátko se montuje dodatečně při montáži vč. otvoru pro kukátko) **150,- / 182,- / 173,-***

dubový prah s těsněním 8, 10, 12, 14 cm **500,- / 605,- / 575,-***

KOVÁNÍ NAJDETE NA STR. 52

TŘÍBODOVÝ ZÁMEK



KUKÁTKO



ŘEZ KŘÍDLA HERSE



TECHNOLOGIE SOFT TWIN



OŘECH TWIN

SONOMA TWIN

WENGE TWIN

ZLATÝ DUB TWIN

BÍLÝ TWIN

TECHNOLOGIE SOFT



OŘECH FINISH

AKÁCIE FINISH

WENGE FINISH

OŘECH GREKO

DOSTUPNÉ ŠÍŘKY KŘÍDEL

80 90

HERSE LUX

VCHODOVÉ DVEŘE

FINISH, GREKO

5000,- / 6050,- / 5750,-*

TWIN

7000,- / 8470,- / 8050,-*



HERSE LUX 1



HERSE LUX 2



HERSE LUX 3



HERSE LUX 4



HERSE LUX 5



HERSE LUX 6

INFORMACE

Dveře Herse jsou určeny pro veřejné budovy i soukromé byty jako vnitřní vchodové dveře. Dveře HERSE s zárubní s těsněním a dubovým prahem mají vzduchovou neprůzvučnost $R_w = 32$ dB. Lze osadit do původní kovové zárubně.

KONSTRUKCE

- masivní rám z plné MDF desky pokrytý dvěma HDF deskami
- stabilizující výplň: plná deska HOMALIGHT
- zesílení masivní ocelovou výtuhou s tloušťkou 5 mm
- tloušťka křídla 46 mm
- doplňkové těsnění v křídle

POVRCHOVÁ ÚPRAVA

- křídlo vyrobené s povrchovou úpravou folie FINISH, 3D GREKO nebo strukturované lamino TWIN
- hliníkové lišty po obou stranách křídla

KOVÁNÍ

- tři stříbrné panty
- dva zámky na cylindrickou vložku (lze objednat křídlo pouze s dolním zámkem na cylindrickou vložku, cena je stejná)
- tři čepy proti vysazení na straně závěsů (lze objednat křídlo bez čepů, cena je stejná)

Náhledové výkresy technických detailů stejné jako u modelu HERSE (předchozí stránka)

PŘÍSLUŠENSTVÍ ZA PŘÍPLATEK

kukátko (kukátko se montuje dodatečně při montáži vč. otvoru pro kukátko) 150,- / 182,- / 173,-*

dubový prah s těsněním 8, 10, 12, 14 cm 500,- / 605,- / 575,-*

KOVÁNÍ NAJDETE NA STR. 52

TECHNOLOGIE
SOFT TWIN



OŘECH TWIN

SONOMA TWIN

WENGETWIN

ZLATÝ DUB TWIN

BÍLÝ TWIN

TECHNOLOGIE
SOFT



OŘECH FINISH

AKÁCIE FINISH

WENGE FINISH

OŘECH GREKO

DOSTUPNÉ ŠÍŘKY KŘÍDEL

80 90

HERSE MAX

VCHODOVÉ DVEŘE



NOVINKA

www.kmdvere.cz

TWIN

7000,-/ 8470,-/ 8050,-*



HERSE MAX 1



HERSE MAX 2



HERSE MAX 3



HERSE MAX 4



HERSE MAX 5



HERSE MAX 6



HERSE MAX 7



HERSE MAX 8



HERSE MAX 9



HERSE MAX 10



HERSE MAX 11



HERSE MAX 12



HERSE MAX 13



HERSE MAX 14

INFORMACE

Dveře Herse jsou určeny pro veřejné budovy i soukromé byty jako vnitřní vchodové dveře

Dveře HERSE s zárubní s těsněním a dubovým prahem mají vzduchovou neprůzvučnost $R_w = 32$ dB. lze osadit do původní kovové zárubně

KONSTRUKCE

- masivní rám z plné MDF desky pokrytý dvěma HDF deskami
- stabilizující výplň: plná deska HOMALIGHT
- zesílení masivní ocelovou výztuhou s tloušťkou 5 mm
- tloušťka křídla 46 mm
- doplňkové těsnění v křídle

POVRCHOVÁ ÚPRAVA

- křídlo vyrobené s povrchovou úpravou strukturované lamino TWIN
- ozdobné frézování dveřního křídla

KOVÁNÍ

- tři stříbrné panty
- dva zámky na cylindrickou vložku (lze objednat křídlo pouze s dolním zámkem na cylindrickou vložku, cena je stejná)
- tři čepy proti vysazení na straně závěsů (lze objednat křídlo bez čepů, cena je stejná)

Náhledové výkresy technických detailů stejné jako u modelu HERSE (předchozí stránka)

PŘÍSLUŠENSTVÍ ZA PŘÍPLATEK

kukátko (kukátko se montuje dodatečně při montáži vč. otvoru pro kukátko) **150,-/ 182,-/ 173,-***

dubový prah s těsněním 8, 10, 12, 14 cm **500,-/ 605,-/ 575,-***

KOVÁNÍ NAJDETE NA STR. 52

TECHNOLOGIE
SOFT TWIN



OŘECH TWIN

SONOMA TWIN

WENGE TWIN

ZLATÝ DUB TWIN

BÍLÝ TWIN

DOSTUPNÉ ŠÍŘKY KŘÍDEL

80

90

* bez DPH / DPH 21% / DPH 15% Při poskytnutí montážní práci pro rodinné domy a byty se uplatní DPH 15%. Cena se vztahuje na křídlo, nezahrnuje kliku a zárubeň.

EI 30 DP3

PROTIPOŽÁRNÍ DVEŘE



EI 30 DP3

PROVEDENÍ OCELOVÉ ZÁRUBNÍ

YHKT

Tvar zárubňového profilu pro zdění, s drážkou pro těsnění

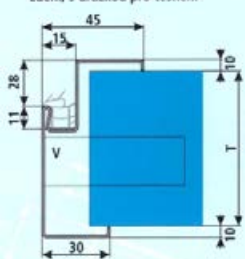

SHKT

Tvar zárubňového profilu pro sádkarton, s drážkou pro těsnění

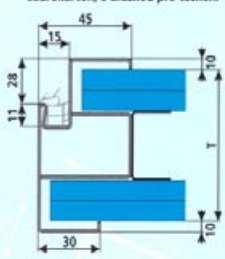

T = 75, 100, 125, 150 mm

DOSTUPNÉ PROVEDENÍ ■ DOSTUPNÉ ŠÍŘKY KŘÍDEL

DD

60

70

80

90

110

TECHNOLOGIE STANDARD



BUK FINISH DUB FINISH



BÍLÁ CPL ŠEDÁ CPL JAVOR CPL BUK CPL DUB CPL TŘEŠEŇ CPL OLŠE CPL OŘECH CPL WENGE CPL SONOMA CPL

INFORMACE

Protipožární dveře jsou určeny pro veřejné budovy i soukromé byty jako vnitřní vchodové dveře

Použití protipožárních dveří je předepsáno v projektu stavby.

Ke každému protipožárnímu uzávěru je vystaven certifikát výrobku a prohlášení o shodě.

KONSTRUKCE

– masivní dřevěný rám pokrytý dvěma HDF deskami

– speciální výplň s požární odolností

POVRCHOVÁ ÚPRAVA

– křídlo vyrobené s povrchovou úpravou fólie FINISH nebo CPL laminát

– povrchy fólie FINISH a CPL laminát mají menší rozdílnost v odstínech oproti povrchu řady dveří STANDARD a STILE, TWIN

KOVÁNÍ

– tři stříbrné závěsy šroubovací

– protipožární zámek na cylindrickou vložku s roztečí 72 mm

ZÁKLADNÍ ZNAČENÍ PROTIPOŽÁRNÍCH DVEŘÍ

EW – požárně odolné

S – kouřotěsné dveře

EI – požárně bezpečné

30 – odolnost v minutách

C – dveře se samozavíračem

DP3 – dveře s dřevěnou konstrukcí

PŘÍSLUŠENSTVÍ ZA PŘÍPLATEK

kukátko (kukátko se montuje dodatečně při montáži vč. otvoru pro kukátko)

150,- / 182,- / 173,-*

ostatní kování

stránka 52

protipožární ocelová zárubeň s těsněním (antikorozi základní barva)

„60“, „70“, „80“, „90“

1600,- / 1936,- / 1840,-*

„100“, „110“, „125“, „145“, „165“, „185“

1800,- / 2178,- / 2070,-*

protipožární ocelová zárubeň s těsněním (prášková barva Komaxit, RAL)

2600,- / 3146,- / 2990,-*

kouřotěsnost

600,- / 726,- / 690,-*

k neprůzvučným a kouřotěsným dveřím je nutno

objednat speciální práh s těsněním nebo padací lištu

dubový práh s těsněním

500,- / 605,- / 575,-*

padací lišta

1000,- / 1210,- / 1150,-*

ŠÍŘKA DVEŘÍ	CENA	
	FINISH	CPL
„60“, „70“	2700,- / 3267,- / 3105,-*	3500,- / 4235,- / 4025,-*
„80“, „90“	3000,- / 3630,- / 3450,-*	3800,- / 4598,- / 4370,-*
„100“	4400,- / 5324,- / 5060,-*	5200,- / 6292,- / 5980,-*
„110“	3800,- / 4598,- / 4370,-*	4600,- / 5566,- / 5290,-*
„125“, „145“	5200,- / 6292,- / 5980,-*	6800,- / 8228,- / 7820,-*
„165“, „185“	6000,- / 7260,- / 6900,-*	7400,- / 8954,- / 8510,-*

Tloušťka zdi / Povrch	OBLOŽKOVÉ ZÁRUBNĚ PRO PROTIPOŽÁRNÍ DVEŘE				
	7-15	15-25	25-35	35-45	45-55
FINISH	5200,- / 6292,- / 5980,-*	5400,- / 6534,- / 6210,-*	5600,- / 6776,- / 6440,-*	5800,- / 7018,- / 6670,-*	6000,- / 7260,- / 6900,-*
CPL	5600,- / 6776,- / 6440,-*	5800,- / 7018,- / 6670,-*	6000,- / 7260,- / 6900,-*	6200,- / 7502,- / 7130,-*	6400,- / 7744,- / 7360,-*

Při objednání protipožární zárubně je potřeba uvést přesnou tloušťku zdi, regulace zárubně je +15mm.

Rozeř stavebního otvoru pro protipožární obložkovou zárubeň - šířka stavebního otvoru se rovná světlosti dveří +12 cm.

Výška stavebního otvoru je 203 - 204 cm od finální podlahy (např. pro dveře 80/197 je stavební otvor 92/203 - 204 cm).

BT2 A BT3

VCHODOVÉ DVEŘE

www.kmdvere.cz

■ BEZPEČNOSTNÍ DVEŘE TŘÍDY 2

FINISH 8500,-/ 10285,-/ 9775,-*

CPL 9500,-/ 11495,-/ 10925,-*



■ INFORMACE

- bezpečnostní třída 2
- protipožární odolnost EI 30 DP3, EW 30 DP3
- zvuková neprůzvučnost Rw = 31 dB

■ KONSTRUKCE

- masivní dřevěný rám pokrytý dvěma HDF deskami
- speciální výplň s požární odolností

■ POVRCHOVÁ ÚPRAVA

- křídlo vyrobené s povrchovou úpravou fólie FINISH nebo CPL laminát
- povrchy fólie FINISH a CPL laminát mají menší rozdílnost v odstínech oproti povrchu řady dveří STANDARD a STILE, TWIN

■ KOVÁNÍ

- pasivní bezpečnostní čepy bránící vysazení dveří – 3 ks
- tři stříbrné dvoučepové závěsy s horizontální regulací
- tříbodový zámek s roztečí 90 mm

■ ZÁKLADNÍ ZNAČENÍ PROTIPOŽÁRNÍCH DVEŘÍ

- EW - požárně odolné
- EI - požárně bezpečné
- C - dveře se samozavíračem
- S - kouřotěsné dveře

■ BEZPEČNOSTNÍ DVEŘE TŘÍDY 3

CPL 11000,-/ 13310,-/ 12650,-*



■ INFORMACE

- bezpečnostní třída 3
- protipožární odolnost EI 30 DP3, EW 30 DP3
- zvuková neprůzvučnost Rw = 34 dB

■ KONSTRUKCE

- masivní dřevěný rám pokrytý dvěma HDF deskami
- speciální výplň s požární odolností + ocelová tahokovová mříž nebo ocelové pláto

■ POVRCHOVÁ ÚPRAVA

- křídlo vyrobené s povrchovou úpravou CPL laminát
- povrchy CPL laminát mají menší rozdílnost v odstínech oproti povrchu řady dveří STANDARD a STILE

■ KOVÁNÍ

- pasivní bezpečnostní čepy bránící vysazení dveří – 6 ks
- tři stříbrné dvoučepové závěsy s horizontální regulací
- tříbodový zámek s roztečí 72 mm
- mechanismus pro dodatečné seřízení dveří

■ PŘÍSLUŠENSTVÍ ZA PŘÍPLATEK

kukátko	150,-/ 182,-/ 173,-*
ostatní kování	stránka 52
bezpečnostní ocelová zárubeň s těsněním (prášková barva Komaxit, RAL)	4500,-/ 5445,-/ 5175,-*
kouřotěsnost k neprůzvučným a kouřotěsným dveřím je nutno objednat speciální práh s těsněním nebo padací lištu	600,-/ 726,-/ 690,-*
dubový práh s těsněním	500,-/ 605,-/ 575,-*
padací lišta	1000,-/ 1210,-/ 1150,-*

TECHNOLOGIE STANDARD



BUK FINISH DUB FINISH



BÍLÁ CPL ŠEDÁ CPL JAVOR CPL BUK CPL DUB CPL TŘEŠEŇ CPL OLŠE CPL OŘECH CPL WENGE CPL SONOMA CPL

■ DOSTUPNÉ ŠÍŘKY KŘÍDEL

80 90

Montáž bezpečnostních dveří lze provádět do ocelové stávající zárubeň (nutno konzultovat s naším technikem). Montáž bezpečnostních uzávěrů musí provádět pouze výrobce nebo jím proškolené firmy.

* bez DPH / DPH 21% / DPH 15% Při poskytnutí montážní práci pro rodinné domy a byty se uplatní DPH 15%. Cena se vztahuje na křídlo, nezahrnuje kliku a zárubeň.

BOSTON

HYBRIDNÍ DVEŘE TWIN

HYBRIDNÍ DVEŘE TWIN

TWIN

6500,-/ 7865,-/ 7475,-*



BOSTON 1



BOSTON 1



BOSTON 2



BOSTON 3



BOSTON 4



BOSTON 5



BOSTON 6

■ KONSTRUKCE

- křídlo vyrobené v hybridní technologii **TWIN**
- tloušťka křídla 42 mm
- doplňkové těsnění v křídle

■ PROVEDENÍ:

- párované plné MDF desky slepené s povrchovou úpravou strukturované lamino TWIN s tloušťkou 0,7mm

■ KOVÁNÍ

- tři stříbrné dvoučepové panty s horizontální regulací
- zámek na dozický klíč, na cylindrickou vložku, WC zámek, úsporný zámek (jen klíka)

■ PROSKLENÍ

- lepené bezpečnostní matné sklo VSG 331, oboustranně hladké

■ PŘÍSLUŠENSTVÍ ZA PŘÍPLATEK

ventilační podříznutí	150,-/ 182,-/ 173,-*
ventilační plastové průduchy s dekorem dřeva (4 ks)	150,-/ 182,-/ 173,-*
ventilační kovové průduchy: kulaté a hranaté (4 ks) povrchová úprava: nikl nebo bronz	600,-/ 726,-/ 690,-*
šířka křídla „100“	600,-/ 726,-/ 690,-*
kryty na závěsy (barva: zlatá, chrom lesk, chrom mat, bronz); cena za sadu na 1 závěs	70,-/ 85,-/ 81,-*

■ DALŠÍ TECHNICKÉ INFORMACE A KOVÁNÍ NAJDETE NA KONCI KATALOGU

POZOR: Rámová zárubeň pro dveře řady TWIN je obdélníková a vyrobená z dřeva

■ DOSTUPNÉ PROVEDENÍ

DD

■ DOSTUPNÉ ŠÍŘKY KŘÍDEL

60 70 80 90 100

TECHNOLOGIE
TWIN



OŘECH TWIN

SONOMA TWIN

WENGE TWIN

ZLATÝ DUB TWIN

BÍLÝ TWIN

MESA

HYBRIDNÍ DVEŘE TWIN

www.kmdvere.cz

TWIN

7000,-/ 8470,-/ 8050,-*



MESA 1



MESA 1



MESA 2



MESA 3



MESA 4



MESA 5

■ KONSTRUKCE

- křídlo vyrobené v hybridní technologii **TWIN**
- tloušťka křídla 42 mm
- doplňkové těsnění v křídle

■ PROVEDENÍ:

- párované plné MDF desky slepené s povrchovou úpravou strukturované lamino TWIN s tloušťkou 0,7mm

■ KOVÁNÍ

- tři stříbrné dvoučepové panty s horizontální regulací
- zámek na dozický klíč, na cylindrickou vložku, WC zámek, úsporný zámek (jen klíka)

■ PROSKLENÍ

- lepené bezpečnostní matné sklo VSG 331, oboustranně hladké

■ PŘÍSLUŠENSTVÍ ZA PŘÍPLATEK

ventilační podříznutí	150,-/ 182,-/ 173,-*
ventilační plastové průduchy s dekorem dřeva (4 ks)	150,-/ 182,-/ 173,-*
ventilační kovové průduchy: kulaté a hranaté (4 ks) povrchová úprava: nikl nebo bronz	600,-/ 726,-/ 690,-*
šířka křídla „100“	600,-/ 726,-/ 690,-*
kryty na závěsy (barva: zlatá, chrom lesk, chrom mat, bronz); cena za sadu na 1 závěs	70,-/ 85,-/ 81,-*

■ DALŠÍ TECHNICKÉ INFORMACE A KOVÁNÍ NAJDETE NA KONCI KATALOGU

POZOR: Rámová zárubeň pro dveře řady TWIN je obdélníková a vyrobená z dřeva

■ DOSTUPNÉ PROVEDENÍ

DD

■ DOSTUPNÉ ŠÍŘKY KŘÍDEL

60 70 80 90 100

TECHNOLOGIE
TWIN



ORĚCH TWIN

SONOMA TWIN

WENGE TWIN

ZLATÝ DUB TWIN

BÍLÝ TWIN

* bez DPH / DPH 21% / DPH 15% Při poskytnutí montážní práci pro rodinné domy a byty se uplatní DPH 15%. Cena se vztahuje na křídlo, nezahrnuje kliku a zárubeň.

HYBRIDNÍ DVEŘE TWIN

MONTANA

HYBRIDNÍ DVEŘE TWIN

TWIN

6000,-/ 7260,-/ 6900,-*



MONTANA 1



MONTANA 2



MONTANA 3



MONTANA 4



MONTANA 5



MONTANA 6



MONTANA 7



MONTANA 8



MONTANA 9

■ KONSTRUKCE

- křídlo vyrobené v hybridní technologii TWIN
- tloušťka křídla 42 mm
- doplňkové těsnění v křídle

■ PROVEDENÍ:

- párované plné MDF desky slepené s povrchovou úpravou strukturované lamino TWIN s tloušťkou 0,7mm

■ KOVÁNÍ

- tři stříbrné dvoučepové panty s horizontální regulací
- zámek na dozický klíč, na cylindrickou vložku, WC zámek, úsporný zámek (jen klíka)

■ PROSKLENÍ

- lepené bezpečnostní matné sklo VSG 331, oboustranně hladké

■ PŘÍSLUŠENSTVÍ ZA PŘÍPLATEK

ventilační podříznutí	150,-/ 182,-/ 173,-*
ventilační plastové průduchy s dekorem dřeva (4 ks)	150,-/ 182,-/ 173,-*
ventilační kovové průduchy: kulaté a hranaté (4 ks) povrchová úprava: nikl nebo bronz	600,-/ 726,-/ 690,-*
šířka křídla „100“	600,-/ 726,-/ 690,-*
kryty na závěsy (barva: zlatá, chrom lesk, chrom mat, bronz); cena za sadu na 1 závěs	70,-/ 85,-/ 81,-*

■ DALŠÍ TECHNICKÉ INFORMACE A KOVÁNÍ NAJDETE NA KONCI KATALOGU

POZOR: Rámová zárubeň pro dveře řady TWIN je obdélníková a vyrobená z dřeva

■ DOSTUPNÉ PROVEDENÍ

DD

■ DOSTUPNÉ ŠÍŘKY KŘÍDEL

60 70 80 90 100

TECHNOLOGIE TWIN



OŘECH TWIN

SONOMA TWIN

WENGE TWIN

ZLATÝ DUB TWIN

BÍLÝ TWIN

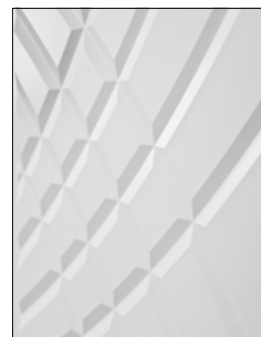

NEVADA

HYBRIDNÍ DVEŘE TWIN

www.kmdvere.cz

TWIN

7000,-/ 8470,-/ 8050,-*



NEVADA 1



NEVADA 1



NEVADA 2



NEVADA 3



NEVADA 4



NEVADA 5



NEVADA 6

■ KONSTRUKCE

- křídlo vyrobené v hybridní technologii **TWIN**
- tloušťka křídla 42 mm
- doplňkové těsnění v křídle

■ PROVEDENÍ:

- párované plné MDF desky slepené s povrchovou úpravou strukturované lamino TWIN s tloušťkou 0,7mm

■ KOVÁNÍ

- tři stříbrné dvoučepové panty s horizontální regulací
- zámek na dozický klíč, na cylindrickou vložku, WC zámek, úsporný zámek (jen kliky)

■ PROSKLENÍ

- lepené bezpečnostní matné sklo VSG 331, oboustranně hladké

■ PŘÍSLUŠENSTVÍ ZA PŘÍPLATEK

ventilační podříznutí	150,-/ 182,-/ 173,-*
ventilační plastové průduchy s dekorem dřeva (4 ks)	150,-/ 182,-/ 173,-*
ventilační kovové průduchy: kulaté a hranaté (4 ks) povrchová úprava: nikl nebo bronz	600,-/ 726,-/ 690,-*
šířka křídla „100“	600,-/ 726,-/ 690,-*
kryty na závěsy (barva: zlatá, chrom lesk, chrom mat, bronz); cena za sadu na 1 závěs	70,-/ 85,-/ 81,-*

■ DALŠÍ TECHNICKÉ INFORMACE A KOVÁNÍ NAJDETE NA KONCI KATALOGU

POZOR: Rámová zárubeň pro dveře řady TWIN je obdélníková a vyrobená z dřeva

■ DOSTUPNÉ PROVEDENÍ

DD

■ DOSTUPNÉ ŠÍŘKY KŘÍDEL

60 70 80 90 100

TECHNOLOGIE
TWIN



ORĚCH TWIN

SONOMA TWIN

WENGE TWIN

ZLATÝ DUB TWIN

BÍLÝ TWIN

* bez DPH / DPH 21% / DPH 15% Při poskytnutí montážní práci pro rodinné domy a byty se uplatní DPH 15%. Cena se vztahuje na křídlo, nezahrnuje kliku a zárubeň.

OMAHA

HYBRIDNÍ DVEŘE TWIN

TWIN

6500,-/ 7865,-/ 7475,-*



OMAHA 1



OMAHA 1



OMAHA 2



OMAHA 3



OMAHA 4



OMAHA 5



OMAHA 6

■ KONSTRUKCE

- křídlo vyrobené v hybridní technologii TWIN
- tloušťka křídla 42 mm
- doplňkové těsnění v křídle

■ PROVEDENÍ:

- párované plné MDF desky slepené s povrchovou úpravou strukturované lamino TWIN s tloušťkou 0,7mm

■ KOVÁNÍ

- tři stříbrné dvoučepové panty s horizontální regulací
- zámek na dozický klíč, na cylindrickou vložku, WC zámek, úsporný zámek (jen kliky)

■ PROSKLENÍ

- lepené bezpečnostní matné sklo VSG 331, oboustranně hladké

■ PŘÍSLUŠENSTVÍ ZA PŘÍPLATEK

ventilační podříznutí	150,-/ 182,-/ 173,-*
ventilační plastové průduchy s dekorem dřeva (4 ks)	150,-/ 182,-/ 173,-*
ventilační kovové průduchy: kulaté a hranaté (4 ks) povrchová úprava: nikl nebo bronz	600,-/ 726,-/ 690,-*
šířka křídla „100“	600,-/ 726,-/ 690,-*
kryty na závěsy (barva: zlatá, chrom lesk, chrom mat, bronz); cena za sadu na 1 závěs	70,-/ 85,-/ 81,-*

■ DALŠÍ TECHNICKÉ INFORMACE A KOVÁNÍ NAJDETE NA KONCI KATALOGU

POZOR: Rámová zárubeň pro dveře řady TWIN je obdélníková a vyrobená z dřeva

■ DOSTUPNÉ PROVEDENÍ

DD

■ DOSTUPNÉ ŠÍŘKY KŘÍDEL

60 70 80 90 100

TECHNOLOGIE TWIN



OŘECH TWIN

SONOMA TWIN

WENGE TWIN

ZLATÝ DUB TWIN

BÍLÝ TWIN



DALLAS

HYBRIDNÍ DVEŘE TWIN

www.kmdvere.cz

TWIN

6500,-/ 7865,-/ 7475,-*



DALLAS 1



DALLAS 1



DALLAS 2



DALLAS 3



DALLAS 4



DALLAS 5



DALLAS 6

■ KONSTRUKCE

- křídlo vyrobené v hybridní technologii TWIN
- tloušťka křídla 42 mm
- doplňkové těsnění v křídle

■ PROVEDENÍ:

- párované plné MDF desky slepené s povrchovou úpravou strukturované lamino TWIN s tloušťkou 0,7mm

■ KOVÁNÍ

- tři stříbrné dvoučepové panty s horizontální regulací
- zámek na dozický klíč, na cylindrickou vložku, WC zámek, úsporný zámek (jen kliky)

■ PROSKLENÍ

- lepené bezpečnostní matné sklo VSG 331, oboustranně hladké

■ PŘÍSLUŠENSTVÍ ZA PŘÍPLATEK

ventilační podříznutí	150,-/ 182,-/ 173,-*
ventilační plastové průduchy s dekorem dřeva (4 ks)	150,-/ 182,-/ 173,-*
ventilační kovové průduchy: kulaté a hranaté (4 ks) povrchová úprava: nikl nebo bronz	600,-/ 726,-/ 690,-*
šířka křídla „100“	600,-/ 726,-/ 690,-*
kryty na závěsy (barva: zlatá, chrom lesk, chrom mat, bronz); cena za sadu na 1 závěs	70,-/ 85,-/ 81,-*

■ DALŠÍ TECHNICKÉ INFORMACE A KOVÁNÍ NAJDETE NA KONCI KATALOGU

POZOR: Rámová zárubeň pro dveře řady TWIN je obdélníková a vyrobená z dřeva

■ DOSTUPNÉ PROVEDENÍ

DD

■ DOSTUPNÉ ŠÍŘKY KŘÍDEL

60 70 80 90 100

TECHNOLOGIE
TWIN



ORZECH TWIN

SONOMA TWIN

WENGE TWIN

ZLATÝ DUB TWIN

BÍLÝ TWIN

* bez DPH / DPH 21% / DPH 15% Při poskytnutí montážní práci pro rodinné domy a byty se uplatní DPH 15%. Cena se vztahuje na křídlo, nezahrnuje kliku a zárubeň.

HYBRIDNÍ DVEŘE TWIN

TAMPA

HYBRIDNÍ DVEŘE TWIN

TWIN

7000,-/ 8470,-/ 8050,-*



TAMPA 1



TAMPA 1



TAMPA 2



TAMPA 3



TAMPA 4



TAMPA 5

■ KONSTRUKCE

- křídlo vyrobené v hybridní technologii **TWIN**
- tloušťka křídla 42 mm
- doplňkové těsnění v křídle

■ PROVEDENÍ:

- párované plné MDF desky slepené s povrchovou úpravou strukturované lamino TWIN s tloušťkou 0,7mm

■ KOVÁNÍ

- tři stříbrné dvoučepové panty s horizontální regulací
- zámek na dozický klíč, na cylindrickou vložku, WC zámek, úsporný zámek (jen kliky)

■ PROSKLENÍ

- lepené bezpečnostní matné sklo VSG 331, oboustranně hladké

■ PŘÍSLUŠENSTVÍ ZA PŘÍPLATEK

ventilační podříznutí	150,-/ 182,-/ 173,-*
ventilační plastové průduchy s dekorem dřeva (4 ks)	150,-/ 182,-/ 173,-*
ventilační kovové průduchy: kulaté a hranaté (4 ks) povrchová úprava: nikl nebo bronz	600,-/ 726,-/ 690,-*
šířka křídla „100“	600,-/ 726,-/ 690,-*
kryty na závěsy (barva: zlatá, chrom lesk, chrom mat, bronz); cena za sadu na 1 závěs	70,-/ 85,-/ 81,-*

■ DALŠÍ TECHNICKÉ INFORMACE A KOVÁNÍ NAJDETE NA KONCI KATALOGU

POZOR: Rámová zárubeň pro dveře řady TWIN je obdélníková a vyrobená z dřeva

■ DOSTUPNÉ PROVEDENÍ

DD

■ DOSTUPNÉ ŠÍŘKY KŘÍDEL

60 70 80 90 100

TECHNOLOGIE
TWIN



OŘECH TWIN

SONOMA TWIN

WENGE TWIN

ZLATÝ DUB TWIN

BÍLÝ TWIN

klíky WB LINE

povrch | OC/ONS - Chrom lesklý / Nikl broušený



KLIKA TESA - HR



KLIKA DEO - HR



KLIKA HAX - HR



CENA			
KLIKY	BB	PZ	WC
TESA - HR 035	550,-*	550,-*	650,-*
DEO - HR 032	700,-*	700,-*	800,-*
HAX - HR 033	700,-*	700,-*	800,-*

povrch | N - Nerez



KLIKA FAVORIT - R



KLIKA NERO - R



KLIKA SWING - R



CENA			
KLIKY	BB	PZ	WC
FAVORIT - R	300,-*	300,-*	500,-*
NERO - R	300,-*	300,-*	500,-*
SWING - R	300,-*	300,-*	500,-*

klíky ITALY LINE

povrch | OCS - Chrom broušený OGS - Bronz česaný mat ONS - Nikl broušený



KLIKA THEMA ECO - R OCS



KLIKA THEMA ECO - R OGS



KLIKA THEMA ECO - R ONS



CENA			
KLIKY	BB	PZ	WC
THEMA ECO - R OCS	500,-*	500,-*	700,-*
THEMA ECO - R OGS	550,-*	550,-*	750,-*
THEMA ECO - R ONS	500,-*	500,-*	700,-*



KLIKA THEMA ECO OCS



KLIKA THEMA ECO OGS



KLIKA THEMA ECO ONS

CENA			
KLIKY	BB	PZ	WC
THEMA ECO OCS	450,-*	450,-*	600,-*
THEMA ECO OGS	500,-*	500,-*	650,-*
THEMA ECO ONS	450,-*	450,-*	600,-*

klíky TUPAI LINE

povrch | OC - Chrom lesklý OCS - Chrom broušený NP - Nikl perla



KLIKA SQUARE - HR OC



KLIKA SQUARE - HR OCS



KLIKA SQUARE - HR NP



CENA			
KLIKY	BB	PZ	WC
SQUARE-HR-OC	1100,-*	1100,-*	1300,-*
SQUARE-HR-OCS	1100,-*	1100,-*	1300,-*
SQUARE-HR-NP	1100,-*	1100,-*	1300,-*

BB – zámek na dozický klíč, PZ - na cylindrickou vložku, WC - WC zámek

KOVÁNÍ

klíky ALUMINIUM LINE

povrch | F1 - Přírodní elox

F4 - Bronz elox

F9 - Nerez elox



KLIKA MEDOX - R F1



KLIKA MEDOX - R F4



KLIKA MEDOX - R F9



KLIKA KLASIK - R F1



KLIKA KLASIK - R F4



KLIKA KLASIK - R F9



KLIKA LUXOR - R F1



KLIKA LUXOR - R F4



KLIKA LUXOR - R F9



CENA			
KLIKY	BB	PZ	WC
MEDOX - R F1	300,-*	300,-*	400,-*
MEDOX - R F4	300,-*	300,-*	400,-*
MEDOX - R F9	350,-*	350,-*	450,-*
KLASIK - R F1	300,-*	300,-*	400,-*
KLASIK - R F4	300,-*	300,-*	400,-*
KLASIK - R F9	350,-*	350,-*	450,-*
LUXOR - R F1	250,-*	250,-*	350,-*
LUXOR - R F4	250,-*	250,-*	350,-*
LUXOR - R F9	300,-*	300,-*	400,-*

BEZPEČNOSTNÍ KOVÁNÍ

povrch | F1 - Přírodní elox

F4 - Bronz elox

F9 - Nerez elox



KLIKA ATLAS F1



KLIKA ATLAS F4



KLIKA ATLAS F9



KLIKA BETA F1



KLIKA BETA F4



KLIKA BETA F9



CENA	
KLIKY	
klíka / klíka ATLAS	1100,-*
madlo / klíka ATLAS	1100,-*
přídavná rozeta	450,-*
klíka / klíka ATLAS PLUS	1300,-*
madlo / klíka ATLAS PLUS	1300,-*
přídavná rozeta PLUS	700,-*
kukátko se jmenovkou ATLAS	450,-*
klíka / klíka BETA	1000,-*
madlo / klíka BETA	1000,-*
přídavná rozeta	450,-*
klíka / klíka BETA PLUS	1300,-*
madlo / klíka BETA PLUS	1300,-*
přídavná rozeta BETA PLUS	700,-*
kukátko se jmenovkou BETA	450,-*

PLUS - označuje překrytí vložky

OSTATNÍ KOVÁNÍ



CYLINDRICKÁ VLOŽKA

CENA	
CYLINDRICKÁ VLOŽKA	
stavební vložka 30/35 mm	150,-*
bezpečnostní vložka třídy 3 E AP 2000 BT3 30/35,5 mm	500,-*
bezpečnostní vložka třídy 3 E AP 2000 BT3 27,5/45 mm pro dveře HERSE s klikou PLUS	600,-*



SAMOZAVÍRAČ TS 1000

CENA	
KLIKY	
TS 1000 s ramínkem	800,-*
TS 1000 s aretačním ramínkem	1400,-*
podložka k TS 1000	230,-*

Samozavírač s horní montáží vhodný pro levé i pravé dveře. Možnost nastavení rychlosti zavírání dveří a hydraulického dorazu. V případě, kdy není možné samozavírač připevnit na křídlo dveří doporučujeme použít montážní podložku. Maximální hmotnost dveří 60kg. Maximální šířka křídla dveří 90. Kategorie velikosti zavírače podle STN EN 1154:3.4.

KOVÁNÍ PRO POSUVNÉ DVEŘE

www.kmdvere.cz

MUŠLE STANDARDNÍ A ZÁMKY

Odstín stříbrné mušli se jasně odlišuje od stříbrné mušli hákového zámku

MUŠLE KULATÁ, průměr 57 mm



ZLATÁ LESKLÁ

STŘÍBRNÁ LESKLÁ

MUŠLE OVÁLNÁ, 38 x 130 mm



ZLATÁ LESKLÁ

STŘÍBRNÁ LESKLÁ

HÁKOVÝ ZÁMEK
MUŠLE OVÁLNÁ
SRŘÍBRNÁ MATNÁ



HÁKOVÝ ZÁMEK
MUŠLE KULATÁ
SRŘÍBRNÁ MATNÁ



CENA	
Mušle, pár. Zámky, ks	
Mušle	300,-/ 363,-/ 345,-*
Zámek vč. mušlí	900,-/ 1089,-/ 1035,-*

MUŠLE OVÁL - FT -3665 AC, 40 x 125 mm

povrch | OLV-Mosaz leštěná OGS-Bronz OC-C hrom lesklý OCS-Chrom broušený BN-broušená nerez



CENA	
FT - 3665 AC, pár	
Všechny povrchy	980,-/ 1186,-/ 1127,-*

MUŠLE HRAN ATÁ - FT -3663 AC, 40 x 125 mm

povrch | OGS-Bronz OC-Chrom lesklý OCS-Chrom broušený BN-broušená nerez



CENA	
FT - 3663 AC, pár	
Všechny povrchy	1120,-/ 1355,-/ 1288,-*

MUŠLE JNF

povrch | BN - broušená nerez



IN 16414
60x60 mm

IN 16410
70x135 mm

IN 16412
55x135 mm

IN 16404
60x60 mm

IN 16400
70x135 mm

IN 16402
55x135 mm

IN 16416
55x300 mm

IN 16406
55x300 mm

CENA	
JNF, pár	
IN 16414	1120,-/ 1355,-/ 1288,-*
IN 16410	1300,-/ 1573,-/ 1495,-*
IN 16412	1220,-/ 1476,-/ 1403,-*
IN 16416	2100,-/ 2541,-/ 2415,-*
IN 16404	1100,-/ 1331,-/ 1265,-*
IN 16400	1380,-/ 1670,-/ 1587,-*
IN 16402	1300,-/ 1573,-/ 1495,-*
IN 16406	2260,-/ 2735,-/ 2599,-*

MADÉLKO DO ČELA POSUVNÝCH DVEŘÍ

povrch Kulaté | OLV - Mosaz leštěná OGS - Bronz OC - Chrom lesklý OCS - Chrom broušený N-nerez
povrch Hranaté | OLV - Mosaz leštěná OC - Chrom lesklý OCS - Chrom broušený N-nerez



CENA	
Madelko do čela	
Kulaté	250,-/ 303,-/ 288,-*
Hranaté	300,-/ 363,-/ 345,-*

*bez DPH / DPH 21% / DPH 15% Při poskytnutí montážní práci pro rodinné domy a byty se uplatní DPH 15%. Cena se vztahuje na křídlo, nezahrnuje kliku a zárubeň.

SHRNOVACÍ DVEŘE

PIONEER



ŠÍŘKA	CENA
58,8	734,-/888,-/844,-*
71,4	734,-/888,-/844,-*
84,0	734,-/888,-/844,-*
96,6	884,-/1070,-/1017,-*
109,2	1034,-/1251,-/1189,-*
121,8	1334,-/1614,-/1534,-*
134,4	1484,-/1796,-/1707,-*
147,0	1634,-/1977,-/1879,-*
159,6	1834,-/2219,-/2109,-*
172,2	1984,-/2401,-/2282,-*
184,8	2134,-/2582,-/2454,-*
197,4	2284,-/2764,-/2627,-*
210,0	2434,-/2945,-/2799,-*



Zámek za příplatek 120,-

KONSTRUKCE

- standardní rozměr dveří je: 840 x 2.020 mm
- vysoce kvalitní PVC, tloušťka panelu 8 mm
- délka horní lišty je 110 cm

281 bílý dub
0078 borovice
043 buk
283 dub
218 tmavý ořech
616 jablůň
626 calvados
696 mahagon

PIONEER GLASS



ŠÍŘKA	CENA
58,8	989,-/1197,-/1137,-*
71,4	989,-/1197,-/1137,-*
84,0	989,-/1197,-/1137,-*
96,6	1189,-/1439,-/1367,-*
109,2	1389,-/1681,-/1597,-*
121,8	1739,-/2104,-/2000,-*
134,4	1939,-/2346,-/2230,-*
147,0	2139,-/2588,-/2460,-*
159,6	2389,-/2891,-/2747,-*
172,2	2589,-/3133,-/2977,-*
184,8	2789,-/3375,-/3207,-*
197,4	2989,-/3617,-/3437,-*
210,0	3189,-/3859,-/3667,-*



Zámek za příplatek 120,-

KONSTRUKCE

- standardní rozměr dveří je: 840 x 2.020 mm
- vysoce kvalitní PVC, tloušťka panelu 8 mm
- prosklení - plastové dekoráčnické sklo
- délka horní lišty je 110 cm

281 bílý dub
0078 borovice
043 buk
283 dub
218 tmavý ořech
616 jablůň
626 calvados
696 mahagon

ACCORDION



ŠÍŘKA	CENA
60,8	918,-/1111,-/1056,-*
71,4	918,-/1111,-/1056,-*
82,0	918,-/1111,-/1056,-*
92,6	1068,-/1292,-/1228,-*
103,2	1218,-/1474,-/1401,-*
113,8	1518,-/1837,-/1746,-*
124,4	1668,-/2018,-/1918,-*
135,0	1818,-/2200,-/2091,-*
145,6	2018,-/2442,-/2321,-*
156,2	2168,-/2623,-/2493,-*
166,8	2318,-/2805,-/2666,-*
177,4	2468,-/2986,-/2838,-*
188,0	2618,-/3168,-/3011,-*



Zámek za příplatek 120,-

KONSTRUKCE

- standardní rozměr dveří je: 820 x 2.030 mm
- vysoce kvalitní PVC, tloušťka panelu 6 mm
- délka horní lišty je 104 cm

011 bílý
045 buk
280 světlý dub
053 olše
288 světlý ořech
9324 tmavý ořech
217 dub
9318 tmavý dub

CRYSTALLINE CLASSIC



ŠÍŘKA	CENA
55,0	1375,-/1664,-/1581,-*
69,5	1375,-/1664,-/1581,-*
84,0	1375,-/1664,-/1581,-*
98,5	1695,-/2051,-/1949,-*
113,0	2185,-/2644,-/2513,-*
127,5	2525,-/3055,-/2904,-*
142,0	2865,-/3467,-/3295,-*
156,5	3255,-/3939,-/3743,-*



KONSTRUKCE

- standardní rozměr dveří je: 840 x 2.030 mm
- vysoce kvalitní PVC, tloušťka panelu 11,4 mm
- prosklení - plastové dekoráčnické sklo
- délka horní lišty je 104 cm

011 bílý
0078 borovice
045 buk
280 světlý dub
9324 tmavý ořech

CRYSTALLINE GLASS



ŠÍŘKA	CENA
56,4	1727,-/2090,-/1986,-*
71,2	1727,-/2090,-/1986,-*
86,0	1727,-/2090,-/1986,-*
100,8	2177,-/2634,-/2504,-*
115,6	2777,-/3360,-/3194,-*
130,4	3227,-/3905,-/3711,-*
145,2	3677,-/4449,-/4229,-*
160,0	4177,-/5054,-/4804,-*



KONSTRUKCE

- standardní rozměr dveří je: 860 x 2.030 mm
- vysoce kvalitní PVC, tloušťka panelu 11,4 mm
- prosklení - plastové dekoráčnické sklo
- délka horní lišty je 104 cm

011 bílý
045 buk
280 světlý dub
053 olše
288 světlý ořech
9324 tmavý ořech

SILVER SQUARE



ŠÍŘKA	CENA
56,4	2150,-/2602,-/2473,-*
71,2	2150,-/2602,-/2473,-*
86,0	2150,-/2602,-/2473,-*
100,8	2675,-/3237,-/3076,-*
115,6	3350,-/4054,-/3853,-*
130,4	3875,-/4689,-/4456,-*
145,2	4400,-/5324,-/5060,-*
160,0	4975,-/6020,-/5721,-*



KONSTRUKCE

- standardní rozměr dveří je: 860 x 2.030 mm
- vysoce kvalitní PVC, tloušťka panelu 11,4 mm
- prosklení - plastové dekoráčnické sklo
- délka horní lišty je 104 cm

012 bílý buk
280 světlý dub

Interiérové dveře ERKADO je kolekce dveřních křídel, která splňuje různé požadavky našich zákazníků. Od klasických modelů, přes univerzální, až po moderní.

Prioritami jsou zde kvalita, poctivost, rozumná cena a možnost konfigurace daného modelu z hlediska výrobní technologie [STANDARD, SOFT, STILE, TWIN, GRAF], použitých povrchů, šířek, výplně, zámku, ventilace a výběru vhodného zasklení.

ERKADO nabízí také bohatá řešení posuvných systémů – posuvné dveře do pouzdra a posuvné dveře na stěnu včetně zárubně a nezbytného příslušenství.

Dalšími produkty jsou dvoukřídlé a skleněné dveře.

DESKOVÁ TECHNOLOGIE: SOFT, SOFT TWIN A STANDARD CPL

KONSTRUKCE: masivní rám z plné MDF desky pokrytý dvěma HDF deskami

VÝPLŇ: stabilizující výplň „voština“ nebo plná deska HOMALIGHT



POVRCHOVÁ ÚPRAVA

- povrch FINISH, GREKO, TWIN nebo CPL LAMINÁT
- hrana křídla vyrobena technologií SOFT, SOFT TWIN nebo STANDARD

KOVÁNÍ

- tři stříbrné panty šroubovací s horizontální regulací v falcovém provedení nebo tři stříbrné skryté závěsy s horizontální a vertikální regulací v bezfalcovém provedení
- klasický zámek v falcovém nebo magnetický v bezfalcovém provedení na dozický klíč, na cylindrickou vložku, WC zámek, úsporný zámek (jen klika)

PROSKLENÍ

- sklo DECORMAT matné nebo KÚRA čirá

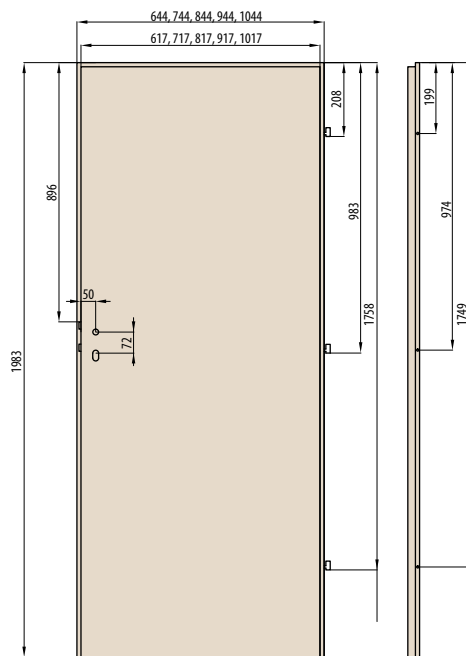
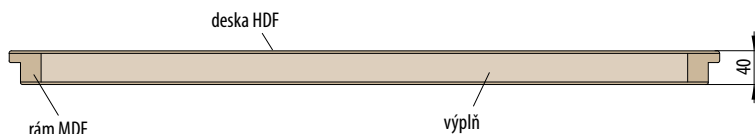

FALCOVÉ KŘÍDLO

TECHNOLOGIE SOFT

Technologie SOFT spočívá v polepení dveřního křídla a dveřního falce jedním kusem fólie, který je spojen pouze na jednom, neviditelném místě, pod falcem dveří.

Křídlo v provedení SOFT nemá ostré hrany, což přispívá k jeho estetickému a modernímu vzhledu a zvyšuje životnost dveří. Křídlo je potažené fólií FINISH se zvýšenou odolností proti škrábání, což zásadně zvyšuje jeho odolnost při intenzivním používání.

Křídlo v provedení SOFT má přídavné vertikální rámy, což zvyšuje jeho pevnost – to je obzvláště důležité u křídel s velkým množstvím skla. Fólie FINISH je vhodná pro rodinné a bytové domy.



TECHNOLOGIE SOFT TWIN

Technologie SOFT PVC je výrobní proces, při kterém se pod tlakem lepí na plochý nebo frezovaný povrch kvalitní PVC folii o tloušťce 0,7 mm a spoj je skryt v neviditelném místě. Dekory PVC tvoří strukturovaný a stabilní povrch odolný proti poškrábání, působení vysokých teplot, vlhkosti a detergentů. Technologie SOFT TWIN se využívá při výrobě vnitřních vchodových dveří z kolekce HERSE MAX.



TECHNOLOGIE STANDARD

Technologie STANDARD spočívá v polepení plochy dveřního křídla povrchem LAK nebo LAMINÁTEM CPL o tloušťce 0,2 mm, který je vysoce odolný proti poškrábání a odření.

Laminát CPL má mnoho technických výhod. Je vysoce odolný proti nárazům, ošoupaní, poškrábání, vysokým teplotám a UV záření. Díky použití tohoto materiálu jsou dveře vhodné pro tzv. náročné prostory (vystavené vyšším teplotám, nadměrné vlhkosti nebo vysoké frekvenci používání).



TECHNICKÉ INFORMACE

■ RÁMOVÁ TECHNOLOGIE STILE

- KONSTRUKCE:** – masivní rám z plné MDF desky s povrchovou úpravou fólie 3D GREKO se zvýrazněnou strukturou dřeva nebo CPL LAMINÁT
- VÝPLŇ:** – sklo nebo HDF deska s tloušťkou 4 mm
- KOVÁNÍ:** – zpevňující příčky z plné MDF desky s tloušťkou 22 mm
- tři stříbrné dvoučepové panty s horizontální regulací v falcovém provedení nebo tři stříbrné skryté závěsy s horizontální a vertikální regulací v bezfalcovém provedení
- klasický zámek v falcovém nebo magnetický v bezfalcovém křídle na dozický klíč, na cylindrickou vložku, WC zámek, úsporný zámek (jen klika)
- PROSKLENÍ** – tvrzené matné sklo nebo lepené bezpečnostní matné sklo VSG 221, oboustranně hladké

TECHNOLOGIE STILE

Rámové dveře STILE mají výjimečně kvalitní konstrukci, protože rámy i příčky jsou vyrobeny z plného materiálu MDF. Používá se zde rovněž nová technologie polepování spočívající ve spojování fólie na neviditelných místech (pod falcem dveří). Větší hmotnost křídla, pevná konstrukce, žádné viditelné spoje fólií, použití čepových závěsů a kvalita provedení – to vše jsou faktory, které mají značný vliv na estetiku a kvalitu produktu.

TECHNOLOGIE STILE CPL

Technologie STILE s povrchovou úpravou CPL spočívá v polepení plochého povrchu a dveřního falce jedním kusem laminátu CPL o tloušťce 0,2 mm, který je vysoce odolný proti poškrábání a odření. Laminát CPL má mnoho technických výhod. Je vysoce odolný proti nárazům, ošoupaní, poškrábání, vysokým teplotám a UV záření. Díky použití tohoto materiálu jsou dveře vhodné pro tzv. náročné prostory [vystavené vyšším teplotám, nadměrné vlhkosti nebo vysoké frekvenci používání].

Boční hrany dveří jsou mírně zaoblené což zvyšuje životnost dveří a přispívá k jeho estetickému a modernímu vzhledu.

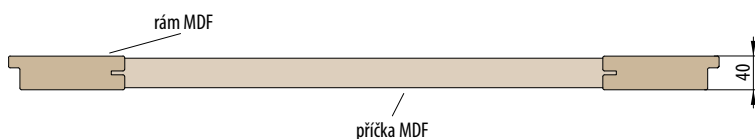
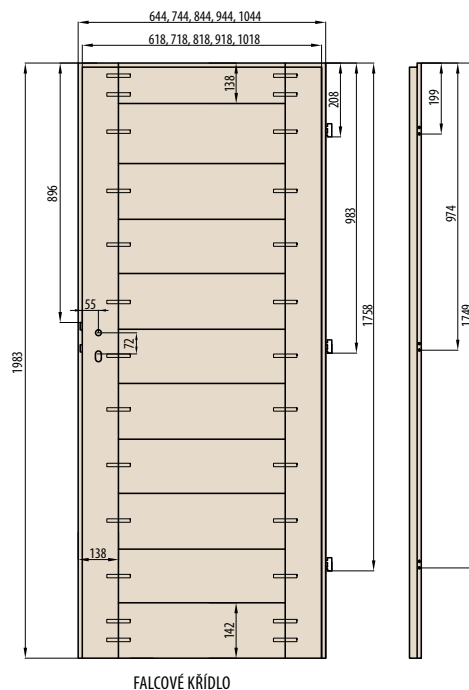

■ HYBRIDNÍ TECHNOLOGIE TWIN

- KONSTRUKCE:** – párované plné MDF desky slepené s povrchovou úpravou strukturované lamino TWIN
- doplňkové těsnění v křídle
- KOVÁNÍ** – tři stříbrné dvoučepové panty s horizontální regulací
- zámek na dozický klíč, na cylindrickou vložku, WC zámek nebo úsporný zámek (jen kliku)
- PROSKLENÍ** – lepené bezpečnostní matné sklo VSG 331, oboustranně hladké

TECHNOLOGIE TWIN

Konstrukce hybridních dveří TWIN umožňuje dosáhnout výrazně estetičtějšího vzhledu a vyšší odolnosti křídla proti opotřebení. Dvě párované plné desky potažené strukturovaným laminem TWIN o tloušťce 0,7 mm tvoří jedinečnou konstrukci odolnou proti poškrábání, vysokým teplotám, vlhkosti a čistícím prostředkům. Hybridní dveře TWIN jsou dostupné pouze jako falcové.

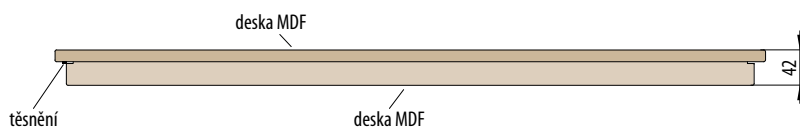
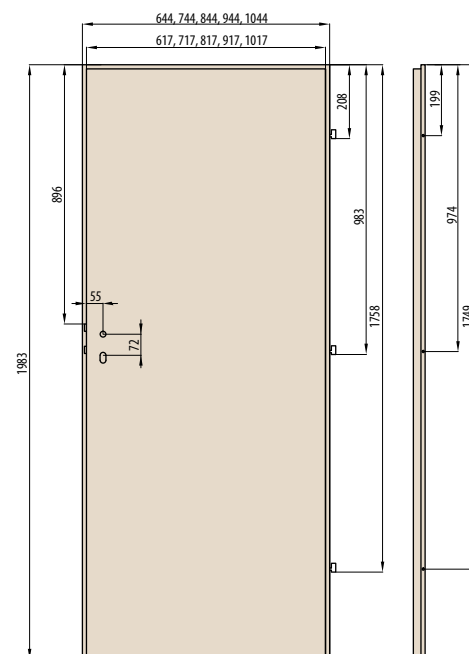

ZÁRUBNĚ

- Obložkové a rámové zárubně lze použít u všech druhů interiérových dveří ERKADO
- Obložkové zárubně pro bezfalcové dveře lze použít pro dveře řady STANDARD a STILE. Tyto zárubně mají tři skryté panty.
- Zárubně je vyrobena z vysoce kvalitní MDF desky a je potažena vysoce odolným povrchem imitující dřevo.
- V závislosti na technologii mají zárubně následující povrchové úpravy: FINISH, GREKO, CPL a TWIN.
- Součástí každé soupravy obložkové nebo rámové zárubně jsou závěsy, protiplech a spojovací prvky. Jednotlivé díly zárubně mají v místech spojů připravené otvory.
- Každá souprava obsahuje návod k montáži a záruční list.
- Rámová zárubně pro řadu TWIN je obdélníková.

RÁMOVÁ ZÁRUBĚŇ

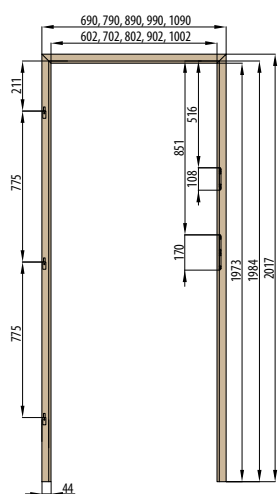

OBLOŽKOVÁ ZÁRUBĚŇ

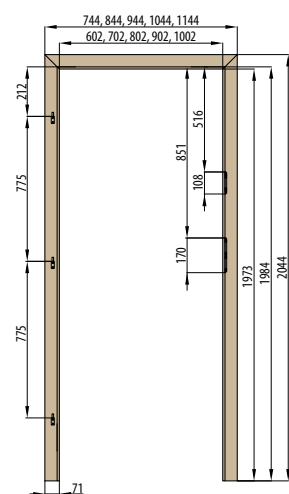

OBLOŽKOVÁ ZÁRUBĚŇ TYPU TUNEL (SLEPÁ)

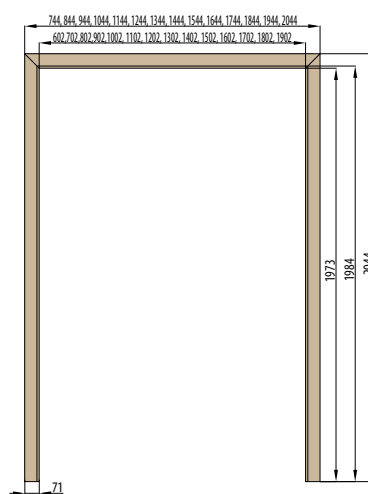

OBKLAD KOVOVÉ ZÁRUBĚŇ

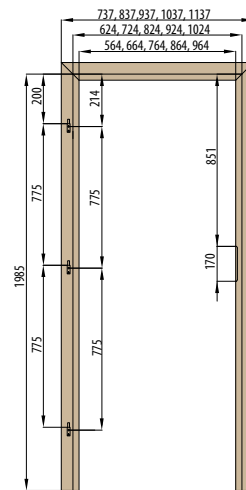

ZÁRUBNĚ PRO DVOUKŘÍDLÉ DVEŘE

RÁMOVÁ ZÁRUBĚŇ PRO DVOUKŘÍDLÉ DVEŘE

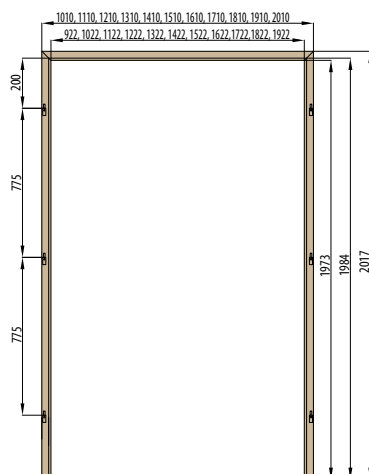

OBLOŽKOVÁ ZÁRUBĚŇ PRO DVOUKŘÍDLÉ DVEŘE

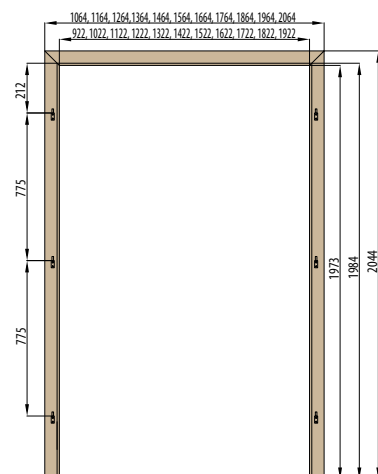

ZÁRUBNĚ PRO CELOSKLENĚNÉ DVEŘE

RÁMOVÁ ZÁRUBĚŇ PRO CELOSKLENĚNÉ DVEŘE

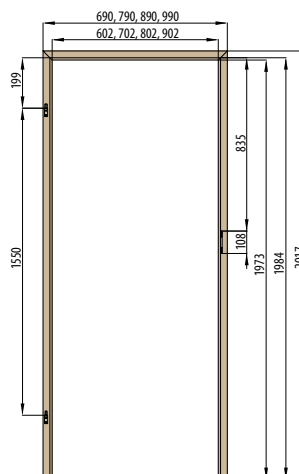

OBLOŽKOVÁ ZÁRUBĚŇ PRO CELOSKLENĚNÉ DVEŘE

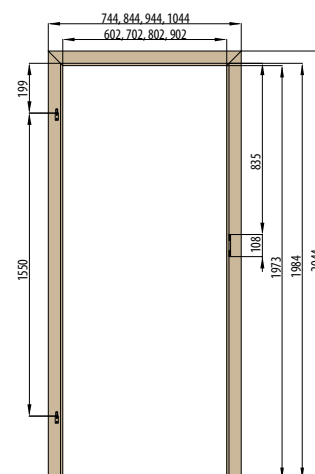

Krycí lišta standardní do obložkové zárubně, pero 20

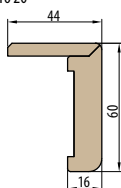

Krycí lišta s prodlouženým perem o 2cm do obložkové zárubně, pero 40

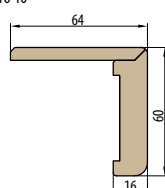

TECHNICKÉ INFORMACE

VENTILACE



PRŮDUCHY PLASTOVÉ PRO ŘADU STANDARD



PRO ŘADU STILE A TWIN

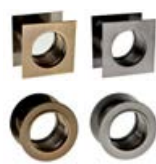

PRO ŘADU STILE A TWIN



VENTILAČNÍ MŘÍŽKA

PODRÍZNUTÍ DVEŘÍ

Je možné podríznuť veškeré dveře dle vlastního požadavku a to až do 50 mm bez ztráty záruky, zejména dveře Fragi, Graf, portipožární, posuvné dveře na stěnu nebo do pouzdra.



VENTILAČNÍ PODRÍZNUTÍ

ŠÍŘKA DVEŘÍ	ŠÍŘKA VENTILAČNÍHO PODRÍZNUTÍ (mm)	VÝŠKA VENTILAČNÍHO PODRÍZNUTÍ (mm)
„60“	320	32
„70“	420	32
„80“	520	32
„90“	620	32
„100“	720	32

KOVÁNÍ

ZÁMKY

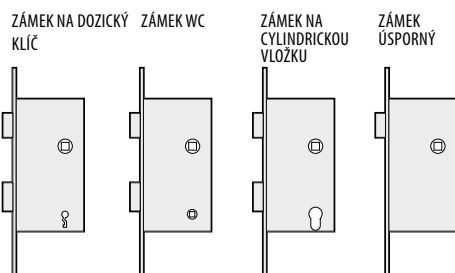

VÝBĚR CYLINDRICKÉ VLOŽKY PRO INTERIÉROVÉ DVEŘE

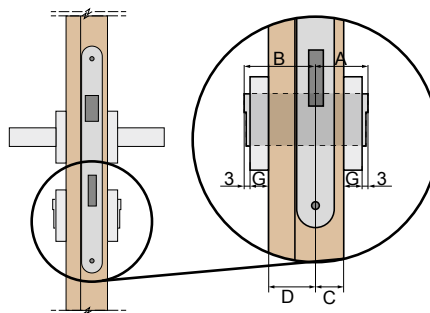

Příklad výpočtu rouszczelkzmměru vložky gumovačky pro deskové a rámové dveře (40mm) při tloušťce štítku $G = 7 \text{ mm}$
 $A/B = (C+G+3) / (D+G+3)$
 $A/B = (15+7+3) / (25+7+3)$
 $A/B = 25/35$

KRYTY NA ZÁVĚŠY



ZLATÁ, CHROM LESK, CHROM MAT, BRONZ

TYP DVEŘÍ	TLOUŠTKA KŘÍDLA	ROZMĚRY OSAZENÍ ZÁMKU VE DVEŘÍCH (C/D)	DOPORUČENÝ ROZMĚR VLOŽKY (A/B)
ŘADA STANDARD (FALCOVÉ)	40 mm	15/25	26/36
ŘADA STANDARD (BEZFALCOVÉ)	40 mm	20/20	30/30
ŘADA TWIN	42 mm	15/27	26/36
HERSE	46 mm	15/31	26/41

* Doporučené rozměry vložky pro tloušťku rozety 7 mm.

TYP OTEVÍRÁNÍ DVEŘÍ

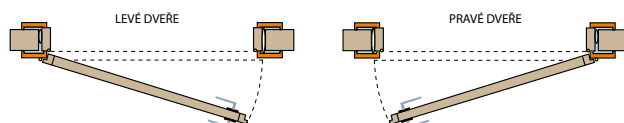

LEPENÉ BEZPEČNOSTNÍ SKLO VSG 441 A VSG 221 MATNÉ, OBOUSTRANNĚ HLADKÉ PRO RÁMOVÉ DVEŘE STILE A HYBRIDNÍ TWIN

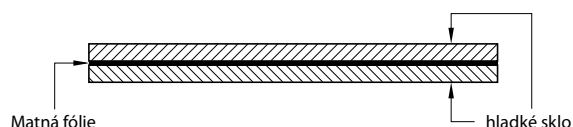

STANDARDNÍ PROSKLENÍ

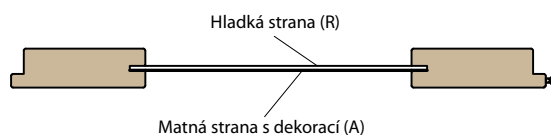

■ UKOTVENÍ ZÁRUBNĚ PRO BEZFALCOVÉ DVEŘE

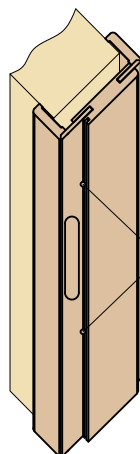
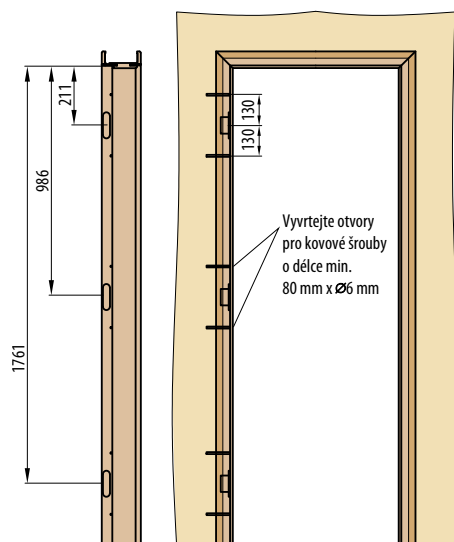

Při montáži obložkové zárubně pro bezfalcové dveře je nutné přikotvit zárubeň na zeď na šrouby s hmoždinkami a na pěnu. Otvory pro šrouby je potřeba vyvrtat v obložkové zárubni pod těsněním.

■ BEZFALCOVÉ KOVÁNÍ



SKRYTÝ ZÁVĚS



MAGNETICKÝ ZÁMEK



PROTIPLECH
MAGNETICKÉHO ZÁMKU



SLICOVANÉ KŘÍDLO SE
ZÁRUBNÍ

■ FRÉZOVÁNÍ V KŘÍDLECH HERSE A HYBRIDNÍCH TWIN

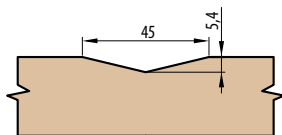

FRÉZ 1

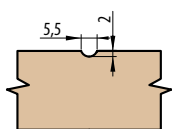

FRÉZ 2

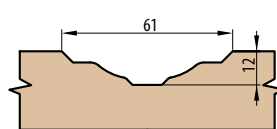

FRÉZ 4

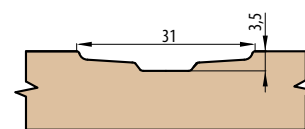

FRÉZ 6

Model	DRUH FRÉZOVÁNÍ HYBRIDNÍCH DVEŘÍ							
	BOSTON	DALLAS	MESA	MONTANA	NEVADA	OHIO	OMAHA	TAMPA
1	-	FRÉZ 4	FRÉZ 2	FRÉZ 1	FRÉZ 2	-	FRÉZ 4	-
2	-	FRÉZ 4	FRÉZ 2	FRÉZ 2	FRÉZ 2	-	FRÉZ 4	-
3	-	FRÉZ 4	FRÉZ 2	FRÉZ 2	FRÉZ 2	-	FRÉZ 4	-
4	-	FRÉZ 4	FRÉZ 2	FRÉZ 2	FRÉZ 2	-	FRÉZ 4	-
5	-	FRÉZ 4	FRÉZ 2	FRÉZ 2	FRÉZ 2	-	FRÉZ 4	-
6	-	FRÉZ 4	-	FRÉZ 2	FRÉZ 2	-	FRÉZ 4	-
7	-	-	-	FRÉZ 2	-	-	-	-
8	-	-	-	FRÉZ 1	-	-	-	-
9	-	-	-	-	-	-	-	-

DRUH FRÉZOVÁNÍ DVEŘÍ HERSE MAX						
HERSE MAX 1	HERSE MAX 2	HERSE MAX 3	HERSE MAX 4	HERSE MAX 5	HERSE MAX 6	HERSE MAX 7
FRÉZ 6	FRÉZ 6	FRÉZ 6	FRÉZ 6	FRÉZ 6	FRÉZ 6	FRÉZ 6
HERSE MAX 8	HERSE MAX 9	HERSE MAX 10	HERSE MAX 11	HERSE MAX 12	HERSE MAX 13	HERSE MAX 14
FRÉZ 6	FRÉZ 6	FRÉZ 6	FRÉZ 6	FRÉZ 6	FRÉZ 6	FRÉZ 2

STAVEBNÍ POUZDRA

INFORMACE

Konstrukce plechové kapsy je z pozinkovaného plechu o tloušťce 0,5 mm na bocích a zadním profilu a 0,8 mm na horním a spodním profilu. Boky plechové kapsy jsou vyrobeny z jediného kusu plechu a vyznačují se svislým žebrováním s rozstupem 100 mm. Žebrování poskytuje konstrukci vyšší pevnost.

Pouzdra ZDP jsou určena pro zabudování do zděné příčky. Pouzdra ZDP mají kovovou síť, která kompletuje bok, a je vyrobená z pozinkované oceli a připevněna k boku prostřednictvím spon; umožňují vynikající nanášení omítky.

Pouzdra SDK jsou určena pro zabudování do sádkartonové příčky. Na boku pouzder SDK se nacházejí také vodorovné profily z pozinkovaného plechu o tloušťce 0,6 mm, které slouží pro zesílení konstrukce i pro usnadnění aplikace a upevnění sádkartonu prostřednictvím příslušných šroubů dodávaných v rámci výbavy.

Všechny dostupné rozměry pouzder ERKADO je možné vyrobit pro sílu dokončené příčky 100 a 125 mm.

Do pouzder pro příčku 100 mm lze použít pouze dveřní křídlo o maximální síle 40mm (model UNO 0/3 a celá řada rámových dveří STILE).

Dvoukřídle pouzdra je možné za příplatek 1600,-/1936,-/1840,-* doplnit sadou pro synchronizaci posuvu dveřních křídel. Sada se musí instalovat před zabudováním pouzder.

STAVEBNÍ POUZDRA JEDNOKŘÍDLÉ



STAVEBNÍ POUZDRA DVOUKŘÍDLÉ

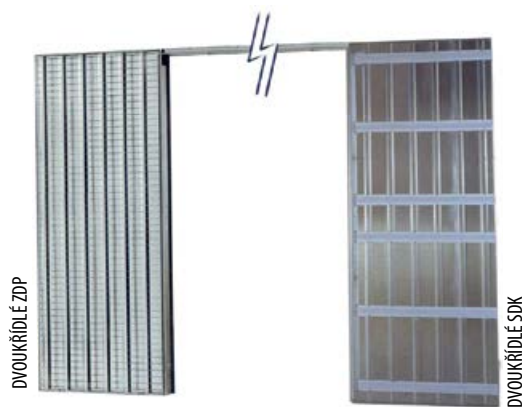

HLAVNÍ SOUČÁSTI POUZDER



Vedení



Vodící lišta



Pojezdy

Hliníková vodící lišta s bočními profily z PVC, které omezuje tloušťku hotové stěny. Dva pojezdy s kuličkovými ložisky s nosností až **120 kg**. Pojezdy jsou vybaveny šrouby, závěsy pro montáž dveřního panelu.

Doporučené rozměry hrubého stavebního otvoru pro ZDP jsou ŠÍŘKA + 4 cm, VÝŠKA + 2 cm

Doporučené rozměry hrubého stavebního otvoru pro SDK odpovídají rozměrům stavebního pouzdra.

Otvor je nutno opatřit překladem.

POUZDRA	CENA	ČISTÝ PRŮCHOD PO OSAZENÍ OBLOŽEK	ŠÍŘKA	VÝŠKA	TLOUŠŤKA DOKONČENÉ STĚNY
„60”	4700,-/ 5687,-/ 5405,-*	600 x 1970	1330	2060	100 nebo 125
„70”	4800,-/ 5808,-/ 5520,-*	700 x 1970	1530	2060	100 nebo 125
„80”	5000,-/ 6050,-/ 5750,-*	800 x 1970	1730	2060	100 nebo 125
„90”	5200,-/ 6292,-/ 5980,-*	900 x 1970	1930	2060	100 nebo 125
„100”	5400,-/ 6534,-/ 6210,-*	1000 x 1970	2130	2060	100 nebo 125
2 x „60”	10000,-/ 12100,-/ 11500,-*	1250 x 1970	2595	2060	100 nebo 125
2 x „70”	10400,-/ 12584,-/ 11960,-*	1450 x 1970	2995	2060	100 nebo 125
2 x „80”	10800,-/ 13068,-/ 12420,-*	1650 x 1970	3395	2060	100 nebo 125
2 x „90”	11200,-/ 13552,-/ 12880,-*	1850 x 1970	3795	2060	100 nebo 125
2 x „100”	11600,-/ 14036,-/ 13340,-*	2050 x 1970	4195	2060	100 nebo 125

POSUVNÉ DVEŘE

www.kmdvere.cz



POSUVNÉ DVEŘE

POSUVNÉ DVEŘE DO STAVEBNÍHO POUZDRA

■ ERKADO nabízí posuvné dveře do pouzdra těchto typů:

PD1P.100	POSUVNÉ DVEŘE JEDNOKŘÍDLÉ DO STAVEBNÍHO POUZDRA 100 mm dostupné jen pro řadu rámových dveří STILE a model deskové řady STANDARD UNO 0/3	cena tunelu – 2600,-/3146,-/2990,-*
PD2P.100	POSUVNÉ DVEŘE DVOUKŘÍDLÉ DO STAVEBNÍHO POUZDRA 100 mm dostupné jen pro řadu rámových dveří STILE a model deskové řady STANDARD UNO 0/3	cena tunelu – 3400,-/4114,-/3910,-*
PD1P.125	POSUVNÉ DVEŘE JEDNOKŘÍDLÉ DO STAVEBNÍHO POUZDRA 125 mm	cena tunelu – 2600,-/3146,-/2990,-*
PD2P.125	POSUVNÉ DVEŘE DVOUKŘÍDLÉ DO STAVEBNÍHO POUZDRA 125 mm	cena tunelu – 3400,-/4114,-/3910,-*
PD1P.PS	POSUVNÉ DVEŘE JEDNOKŘÍDLÉ DO STAVEBNÍHO POUZDRA V PŘEDSTĚNĚ	cena tunelu – podle tloušťky stavající příčky (viz tabulka níže) + 2600,-/3146,-/2990,-*
PD2P.PS	POSUVNÉ DVEŘE DVOUKŘÍDLÉ DO STAVEBNÍHO POUZDRA V PŘEDSTĚNĚ	cena tunelu – podle tloušťky stavající příčky (viz tabulka níže) + 30% + 3400,-/4114,-/3910,-*

■ SESTAVA POSUVNÝCH DVEŘÍ DO POUZDRA

CENA POSUVNÉHO SYSTÉMU

=

STAVEBNÍ POUZDRO

+

DVEŘNÍ KŘÍDLO VČETNĚ
MUŠLÍ/ZÁMKU

+

OBLOŽKOVÁ ZÁRUBEŇ

■ PŘÍSLUŠENSTVÍ ZA PŘÍPLATEK

kování	str. 53
synchronizace (synchronní otevírání nebo zavírání dvou křídel pomocí pouze jednoho křídla) dostupné pouze pro PD2P.100, PD2P.125, PD2P.PS	1600,-/1936,-/1840,-*
tichý doraz (samočinné dovírání křídla v konečné fázi uzavírání) dostupný pouze pro PD1P.100, PD2P.125, PD1P.PS	700,-/847,-/805,-*

Tloušťka stavající příčky min.-max (mm)	TUNEL PRO PD1P.PS A PD2P.PS DLE POVRCHU		
	FINISH	GREKO	CPL
	Cena	Cena	Cena
65-85; 85-105; 105-125	1500,-/1815,-/1725,-*	1600,-/1936,-/1840,-*	1800,-/2178,-/2070,-*
125-145; 145-165; 165-185;	1700,-/2057,-/1955,-*	1800,-/2178,-/2070,-*	2000,-/2420,-/2300,-*
185-205; 205-225; 225-245	1800,-/2178,-/2070,-*	1900,-/2299,-/2185,-*	2100,-/2541,-/2415,-*
245-265; 265-285	1900,-/2299,-/2185,-*	2000,-/2420,-/2300,-*	2200,-/2662,-/2530,-*
285-305; 305-325	2300,-/2783,-/2645,-*	2400,-/2904,-/2760,-*	2600,-/3146,-/2990,-*
325-345; 345-365	2700,-/3267,-/3105,-*	2800,-/3388,-/3220,-*	3000,-/3630,-/3450,-*
365-385; 385-405	2900,-/3509,-/3335,-*	3000,-/3630,-/3450,-*	3200,-/3872,-/3680,-*

POSUVNÉ DVEŘE DO STAVEBNÍHO POUZDRA

www.kmdvere.cz

PD1P.100 (levé dveře)

■ rozsah regulace zárubně 100-105 mm

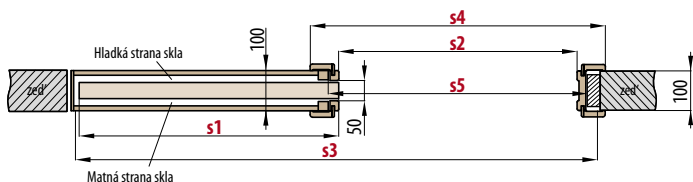

dostupné jen pro řadu dveří STILE (mimo DAHLIA) a model řady STANDARD UNO 0/3

PD1P.125 (levé dveře)

■ rozsah regulace zárubně 125-130 mm

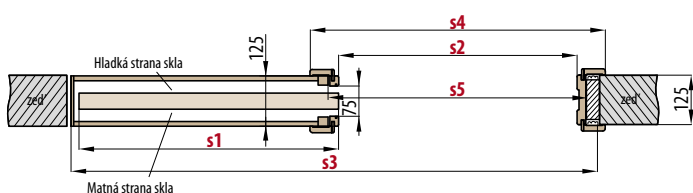

■ rozsah regulace zárubně 125-199 mm

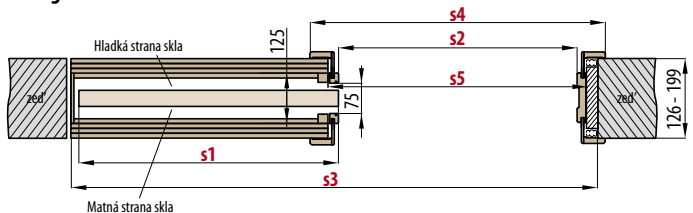

Standardní rozměr pera krycí lišty je 40mm. Upravuje se při montáži na požadovaný rozměr.

PD1P.PS (levé dveře)

■ rozsah regulace zárubně pro stávající příčku od 65-85; 85-105; ... 385-405

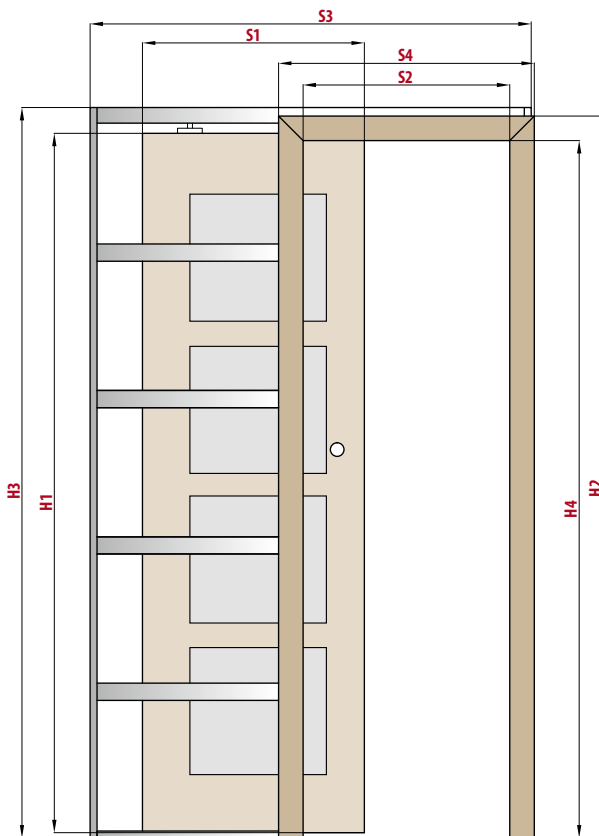
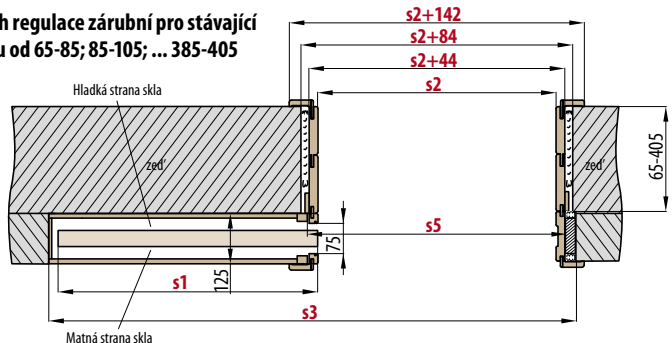

	POSUVNÉ DVEŘE DO STAVEBNÍHO POUZDRA									
	„60“	„70“	„80“	„90“	„100“	2 x „60“	2 x „70“	2 x „80“	2 x „90“	
s1	Šířka dveří	644	744	844	944	1044	644	744	844	944
s2	Šířka ve světlosti zárubně	602	702	802	902	1002	1250	1450	1650	1850
s3	Šířka otvoru pro pouzdro	1330/1370	1530/1570	1730/1770	1930/1970	2130/2170	2595/2635	2995/3035	3395/3435	3795/3835
s4	Šířka pokrytí zárubně	744	844	944	1044	1144	1392	1592	1792	1992
s5	Šířka otvoru pro zárubeň	655	755	855	955	1055	1303	1503	1703	1903
h1	Výška dveří	1983	1983	1983	1983	1983	1983	1983	1983	1983
h2	Výška pokrytí zárubně	2045	2045	2045	2045	2045	2045	2045	2045	2045
h3	Výška otvoru pro pouzdro	2060/2080*	2060/2080*	2060/2080*	2060/2080*	2060/2080*	2060/2080*	2060/2080*	2060/2080*	2060/2080*
h4	Výška ve světlosti zárubně	1974	1974	1974	1974	1974	1974	1974	1974	1974

*SDK-sádkartonová příčka / ZDP-zděná příčka

POSUVNÉ DVEŘE DVOUKŘÍDLÉ DO STAVEBNÍHO POUZDRA

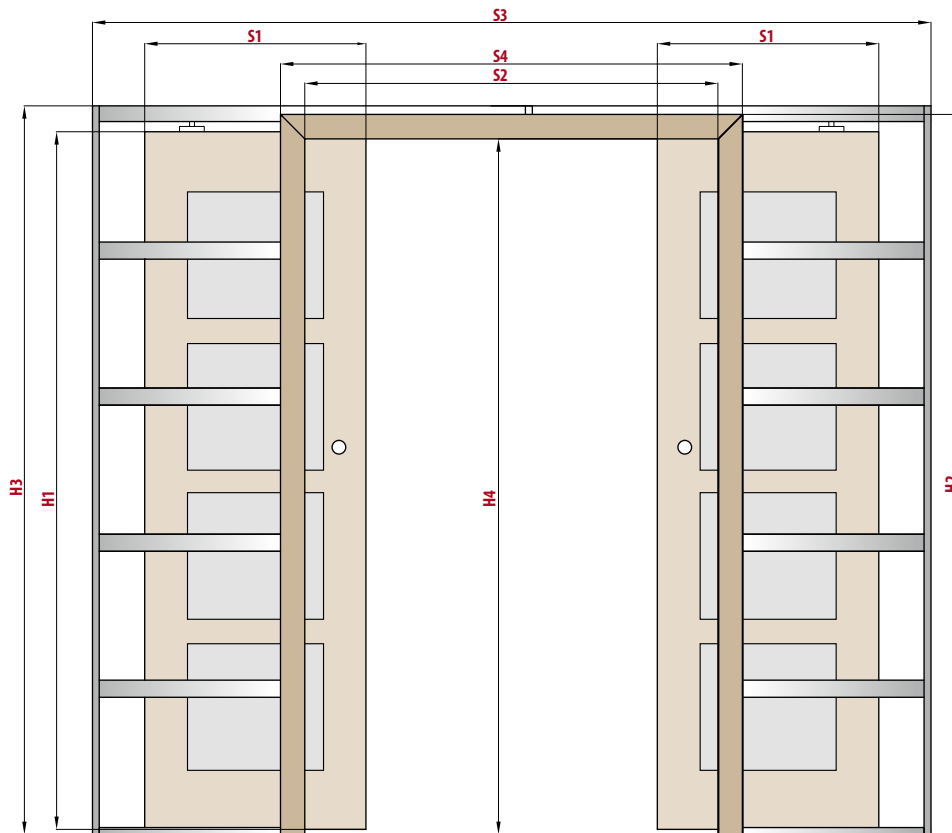

PD2P.100 (levé a pravé dveře)

■ rozsah regulace zárubně 100-105 mm

dostupné jen pro řadu dveří STILE (mimo DAHLIA) a model řady STANDARD UNO 0/3

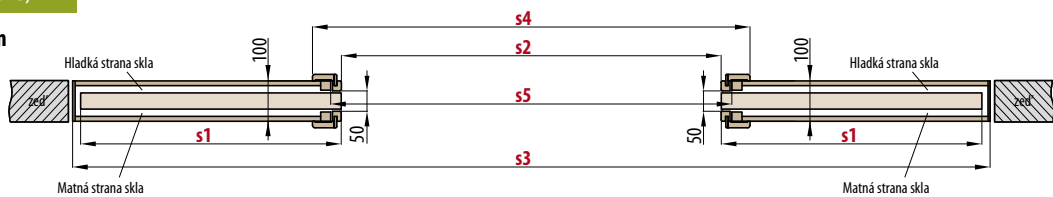

PD2P.125 (levé a pravé dveře)

■ rozsah regulace zárubně 125-130 mm

■ rozsah regulace zárubně 125-199 mm

Standardní rozměr pera krycí lišty je 40mm. Upravuje se při montáži na požadovaný rozměr.

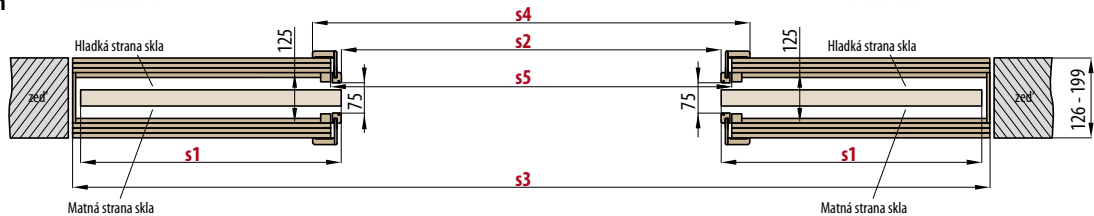
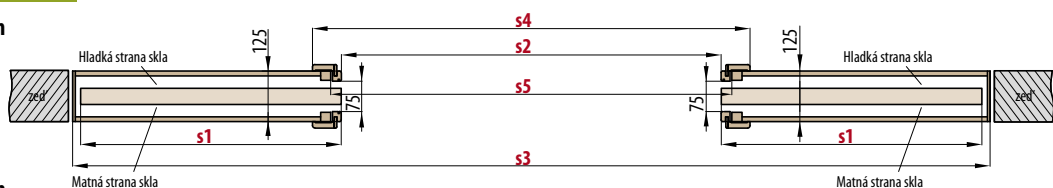

PD2P.PS (levé a pravé dveře)

■ rozsah regulace zárubně pro stávající příčku od 65-85; 85-105; ... 385-405

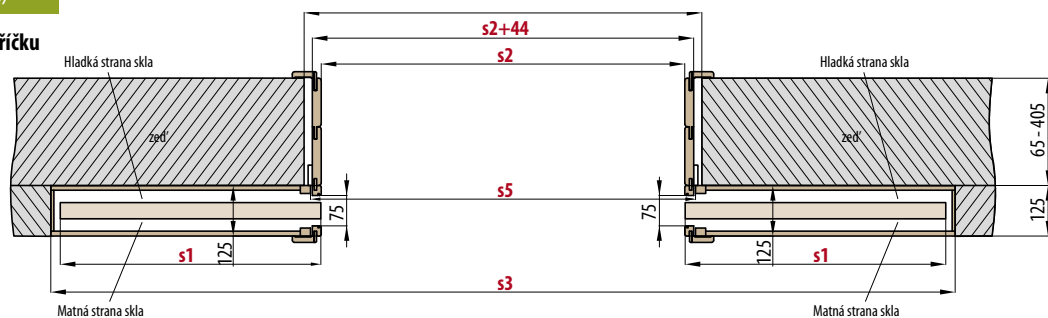

POSUVNÉ DVEŘE NA STĚNU

www.kmdvere.cz

■ **CENA POSUVNÝCH DVEŘÍ JE BEZ PŘÍPLATKU. POSUVNÉ DVEŘE JSOU VYROBENY V BEZFALCOVÉM PROVEDENÍ (BEZPOLODRÁŽKOVÉM)**

■ **GARNÝŽ PRO POSUVNÉ DVEŘE NA STĚNU:**

PRO JEDNOKŘÍDLÉ PD1S 2000,-/ 2420,-/ 2300,-*

PRO DVOUKŘÍDLÉ PD2S 4000,-/ 4840,-/ 4600,-*

Cena obsahuje: hliníkovou kolejnici spolu s krycí lištou v barvě křídla o délce:

- 221,5 cm pro křídlo „100”
- 201,5 cm pro křídlo „90”
- 181,5 cm pro křídlo „80”
- 161,5 cm pro křídlo „70”, „60”

■ **Dostupné konfigurace stěnových posuvných systémů:**

- dveře + garnýž
- dveře + garnýž + dorazový hranol (jen pro PD1S)
- dveře + garnýž + zárubeň typu tunel (slepá)
- dveře + garnýž + zárubeň typu tunel (slepá) + dorazový hranol (jen pro PD1S)

Není možnost větracího podříznutí u posuvných dveří

PŘÍKLAD VÝPOČTU CENY JEDNOKŘÍDLÝCH POSUVNÝCH DVEŘÍ NA STĚNU		
SESTAVA	ROZMĚR	CENA
posuvné dveře SAMUN	„80”	2700,-/ 3267,-/ 3105,-*
garnýž	180 cm	2000,-/ 2420,-/ 2300,-*
zárubeň typu tunel(slepá)	np. 80-120 mm	1500,-/ 1815,-/ 1725,-*
dorazový hranol	-	600,-/ 726,-/ 690,-*
hákový zámek	-	900,-/ 1089,-/ 1035,-*
celkem		7700,-/ 9317,-/ 8855,-*

		POSUVNÉ DVEŘE NA STĚNU VČETNĚ OBLOŽKOVÉ ZÁRUBNĚ									
		JEDNOKŘÍDLÉ PD1.S					DVOUKŘÍDLÉ PD2.S				
		„60”	„70”	„80”	„90”	„100”	„60” x2	„70” x2	„80” x2	„90” x2	„100” x2
s1	Šířka dveří	644	744	844	944	1044	1288	1488	1688	1888	2088
s2	Doporučená šířka otvoru, ±1cm	700	800	900	1000	1100	1300	1500	1700	1900	2100
s3	Vnitřní šířka zárubně	646	746	846	946	1046	1246	1446	1646	1846	2046
s4	Šířka ve světlosti zárubně	602	702	802	902	1002	1202	1402	1602	1802	2002
s5	Šířka pokrytí zárubně	744	844	944	1044	1144	1344	1544	1744	1944	2144
h1	Výška dveří	1983	1983	1983	1983	1983	1983	1983	1983	1983	1983
h2	Doporučená výška otvoru, ±1cm	2020	2020	2020	2020	2020	2020	2020	2020	2020	2020
h3	Vnitřní výška zárubně	1996	1996	1996	1996	1996	1996	1996	1996	1996	1996
h4	Výška ve světlosti zárubně	1974	1974	1974	1974	1974	1974	1974	1974	1974	1974
h5	Výška pokrytí zárubně	2045	2045	2045	2045	2045	2045	2045	2045	2045	2045

		POSUVNÉ DVEŘE NA STĚNU BEZ OBLOŽKOVÉ ZÁRUBNĚ									
		JEDNOKŘÍDLÉ PD1.S					DVOUKŘÍDLÉ PD2.S				
		„60”	„70”	„80”	„90”	„100”	„60” x2	„70” x2	„80” x2	„90” x2	„100” x2
s1	Šířka dveří	644	744	844	944	1044	1288	1488	1688	1888	2088
s2	Doporučená šířka otvoru	600	700	800	900	1000	1200	1400	16020	1800	2000
h1	Výška dveří	1983	1983	1983	1983	1983	1983	1983	1983	1983	1983
h6	Doporučená výška otvoru	1973	1973	1973	1973	1973	1973	1973	1973	1973	1973

* bez DPH / DPH 21% / DPH 15% Při poskytnutí montážní práci pro rodinné domy a byty se uplatní DPH 15%. Cena se vztahuje na křídlo, nezahrnuje kliku a zárubeň.

POSUVNÉ DVEŘE

POSUVNÉ DVEŘE NA STĚNU

■ POSUVNÉ DVEŘE NA STĚNU VČETNÉ OBLOŽKOVÉ ZÁRUBNĚ

PD1S (levé dveře)

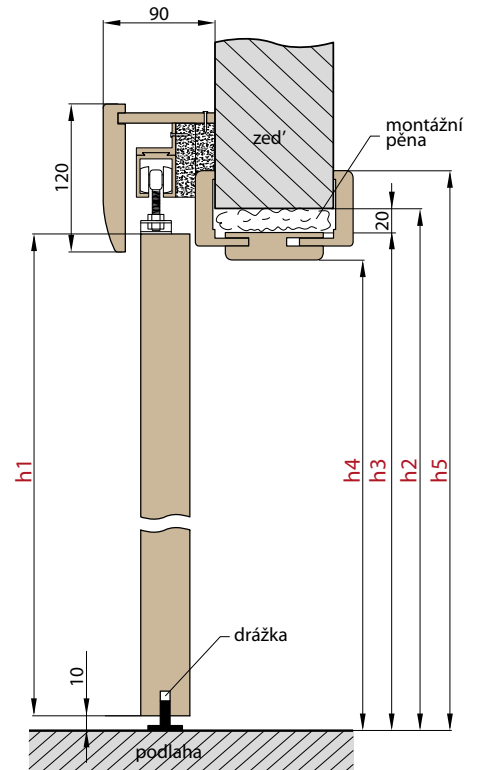
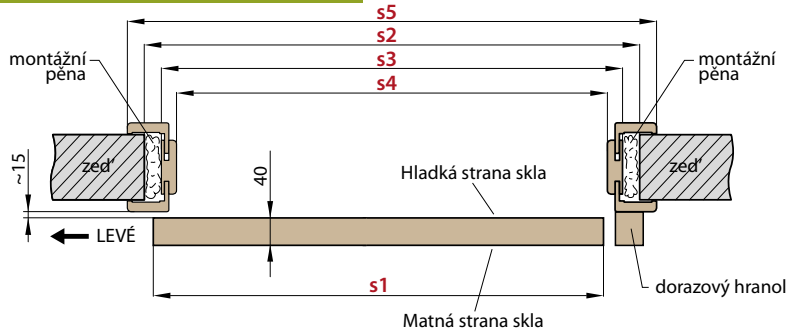

PD2S (levé a pravé dveře)

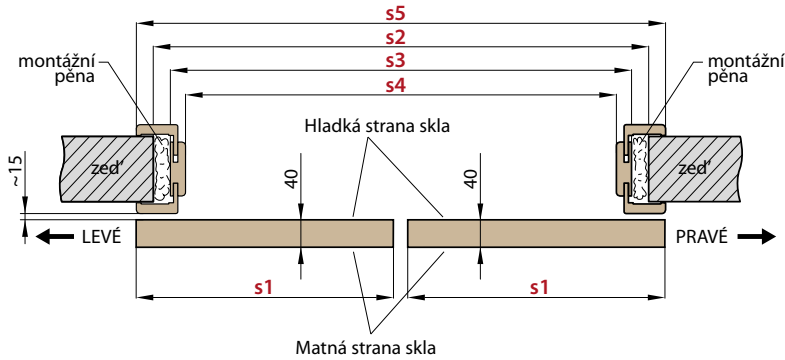

■ POSUVNÉ DVEŘE NA STĚNU BEZ OBLOŽKOVÉ ZÁRUBNĚ

PD1S (levé dveře)

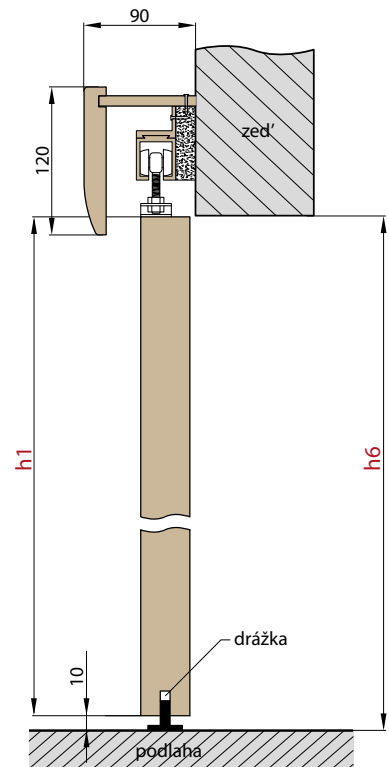
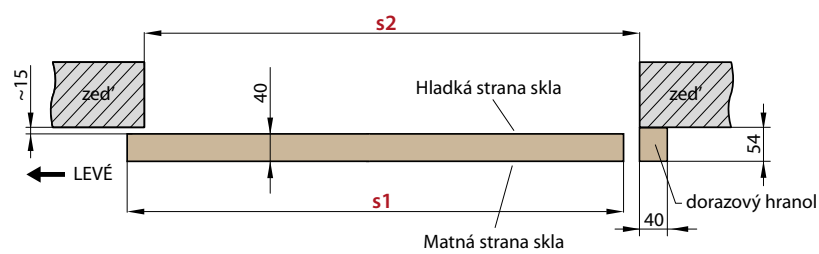

PD2S (levé a pravé dveře)

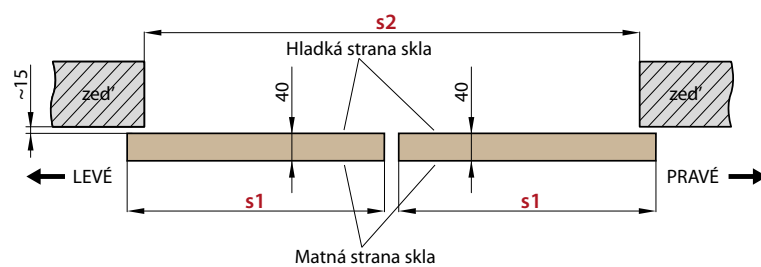

POSUVNÉ DVEŘE

DVOUKŘÍDLOVÉ DVEŘE

www.kmdvere.cz

Praktické informace

DD - Dvoukřídlové dveře

- Dvoukřídlové dveře dodáváme jenom včetně obložkové nebo rámové zárubně. Dvoukřídlové dveře nelze osadit do kovové zárubně.
- U dvoukřídlových dveří lze za příplatek objednat výplň - plná deska HOMALIGHT.
- Dvoukřídlové dveře jsou vyrobeny na základě nabízených jednokřídlových dveří deskových STANDARD, rámových STILE a TWIN v stejném provedení: odstín, provedení hrany křídla (STANDARD a SOFT, STILE), prosklení.
- Pasivní křídlo je vyrobené s dveřními zástrčkami.
- Pasivní křídlo s šířkou pod „60“ je nabízeno pouze jako plně hladké (viz následující obrázek) v provedení výplň „voština“ a má dekor- kolmá kresba
- Křídlo aktivní a pasivní (kromě technologie TWIN) jsou vybaveny dovíracími lišty.
- Dvoukřídlové dveře technologií TWIN jsou použitelné pouze s magnetickým zámkem.

DOSTUPNÉ ŠÍŘKY KŘÍDEL:

Dvoukřídlové deskové dveře řady soft a standard cpl rozměrech od „120“ do „190“ v kombinaci s plným hladkým pasivním křídlem

60 + 30* 70 + 30* 80 + 30* 90 + 30* 100 + 30*
60 + 40* 70 + 40* 80 + 40* 90 + 40* 100 + 40*
60 + 50* 70 + 50* 80 + 50* 90 + 50* 100 + 50*

Dvoukřídlové rámové dveře řady STILE a hybridní dveře řady TWIN v rozměrech od „120“ do „190“ v kombinaci s plným hladkým pasivním křídlem

60 + 40 70 + 40 80 + 40 90 + 40 100 + 40

* Plně hladké pasivní křídlo s šířkou pod „60“ nabízíme v provedení hrany křídla STANDARD

** Pro „180“ pro bezfalcové

Cena dvoukřídlových dveří:

- ŘADA STANDARD:
- ŘADA STILE:
- ŘADA TWIN:

AKTIVNÍ KŘÍDLO 60 70 80 90 100 + PASIVNÍ KŘÍDLO 60 70 80 90*

AKTIVNÍ KŘÍDLO 60 70 80 90 100 + PASIVNÍ KŘÍDLO 60 70 80 90*

AKTIVNÍ KŘÍDLO 60 70 80 90 100 + PASIVNÍ KŘÍDLO 60 70 80 90*

* Nie dotyczy drzwi bezprzylgowych

cena dvoukřídlových dveří

=

cena křídla x 2

+

příplatek 600,-/ 726,-/ 690,-*

- ŘADA STANDARD:
- ŘADA STILE:
- ŘADA TWIN:

AKTIVNÍ KŘÍDLO 60 70 80 90 100 + PASIVNÍ KŘÍDLO S ŠÍŘKOU 30 40 50

AKTIVNÍ KŘÍDLO 60 70 80 90 100 + PASIVNÍ KŘÍDLO S ŠÍŘKOU 40

AKTIVNÍ KŘÍDLO 60 70 80 90 100 + PASIVNÍ KŘÍDLO S ŠÍŘKOU 40

cena dvoukřídlových dveří s pasivním křídlem s šířkou pod „60“

=

cena křídla

+

pasivné křídlo s šířkou pod „60“
2100,-/ 2541,-/ 2415,-*

- PASIVNÍ KŘÍDLO HLADKÉ JE K DISPOZICI V ŠÍŘKÁCH 30 40 50 PRO DVEŘE ŘADY STANDARD A V ŠÍŘCE 40 PRO DVEŘE ŘADY STILE A TWIN POUZE V TECHNOLOGII HRANY STANDARD (HRANATÁ)

Cena rámové a obložkové zárubně pro dvoukřídlové dveře + 30%

DVOUKŘÍDLOVÉ DVEŘE
– SIMETRICKÉ



DVOUKŘÍDLOVÉ DVEŘE
– ASIMETRICKÉ



DVOUKŘÍDLOVÉ DVEŘE
– S PASIVNÍM KŘÍDLEM S ŠÍŘKOU POD „60“



DVOUKŘÍDLÉ DVEŘE

■ DVOUKŘÍDLÉ DVEŘE VČETNĚ OBLOŽKOVÉ ZÁRUBNĚ

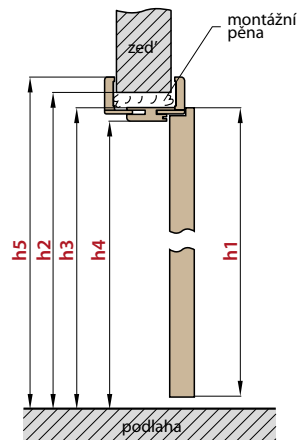
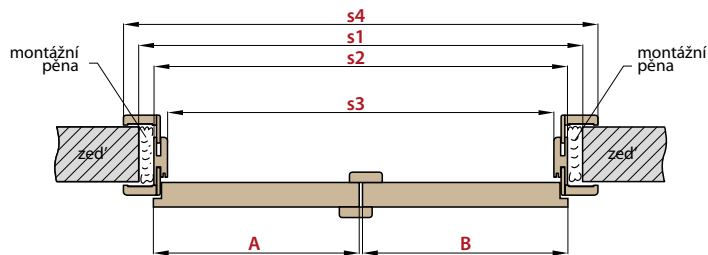

■ DVOUKŘÍDLÉ DVEŘE VČETNĚ RÁMOVÉ ZÁRUBNĚ

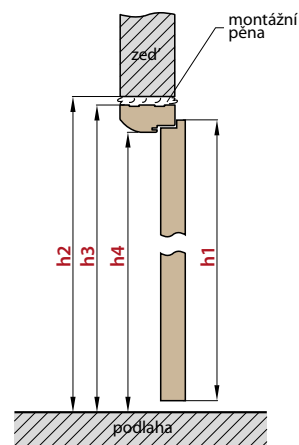
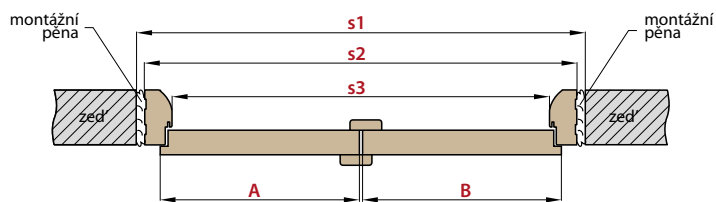

OBLOŽKOVÉ ZÁRUBNĚ	DVOUKŘÍDLÉ DVEŘE (ROZMĚRY PRO ZÁRUBĚŤ TYPU TUNEL, VIZ TABULKA STR. 65)										
	„90”	„100”	„110”	„120”	„130”	„140”	„150”	„160”	„170”	„180”	„190”
A+B Šířka dveří	960	1060	1160	1260	1360	1460	1560	1660	1760	1860	1960
s1 Doporučená šířka otvoru, ±1cm	1020	1120	1220	1320	1420	1520	1620	1720	1820	1920	2015
s2 Vnitřní šířka zárubně	966	1066	1166	1266	1366	1466	1566	1666	1766	1866	1966
s3 Šířka ve světlosti zárubně	922	1022	1122	1222	1322	1422	1522	1622	1722	1822	1922
s4 Šířka pokrytí zárubně	1064	1164	1264	1364	1464	1564	1664	1764	1864	1964	2064
h1 Výška dveří	1983	1983	1983	1983	1983	1983	1983	1983	1983	1983	1983
h2 Doporučená výška otvoru, ±1cm	2020	2020	2020	2020	2020	2020	2020	2020	2020	2020	2020
h3 Vnitřní výška zárubně	1995	1995	1995	1995	1995	1995	1995	1995	1995	1995	1995
h4 Výška ve světlosti zárubně	1973	1973	1973	1973	1973	1973	1973	1973	1973	1973	1973
h5 Výška pokrytí zárubně	2044	2044	2044	2044	2044	2044	2044	2044	2044	2044	2044

RÁMOVÉ ZÁRUBNĚ	DVOUKŘÍDLÉ DVEŘE										
	„90”	„100”	„110”	„120”	„130”	„140”	„150”	„160”	„170”	„180”	„190”
A+B Šířka dveří	960	1060	1160	1260	1360	1460	1560	1660	1760	1860	1960
s1 Doporučená šířka otvoru, ±1cm	1040	1140	1240	1340	1440	1540	1640	1740	1840	1940	2040
s2 Vnitřní šířka zárubně	1010	1110	1210	1310	1410	1510	1610	1710	1810	1910	2010
s3 Šířka ve světlosti zárubně	922	1022	1122	1222	1322	1422	1522	1622	1722	1822	1922
h1 Výška dveří	1983	1983	1983	1983	1983	1983	1983	1983	1983	1983	1983
h2 Doporučená výška otvoru, ±1cm	2032	2032	2032	2032	2032	2032	2032	2032	2032	2032	2032
h3 Vnitřní výška zárubně	2017	2017	2017	2017	2017	2017	2017	2017	2017	2017	2017
h4 Výška ve světlosti zárubně	1973	1973	1973	1973	1973	1973	1973	1973	1973	1973	1973

DVOUKŘÍDLÉ DVEŘE BEZFALCOVÉ

www.kmdvere.cz

■ DVOUKŘÍDLÉ DVEŘE BEZFALCOVÉ VČETNĚ OBLOŽKOVÉ ZÁRUBNĚ

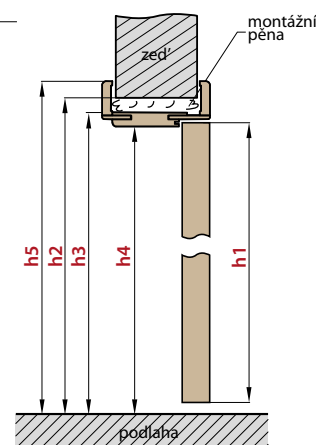
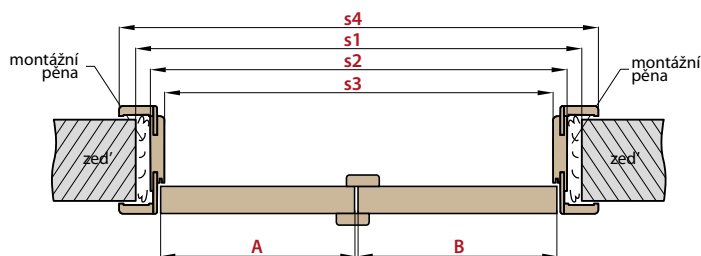

OBLOŽKOVÉ ZÁRUBNĚ	DVOUKŘÍDLÉ DVEŘE BEZFALCOVÉ									
	„90“	„100“	„110“	„120“	„130“	„140“	„150“	„160“	„170“	„180“
A+B Šířka křídla	988	1088	1188	1288	1388	1488	1588	1688	1788	1888
s1 Doporučená šířka otvoru, ±1cm	1070	1170	1270	1370	1470	1570	1670	1770	1870	1970
s2 Vnitřní šířka zárubně	1021	1121	1221	1321	1421	1521	1621	1721	1821	1921
s3 Šířka ve světlosti zárubně	977	1077	1177	1272	1377	1477	1577	1677	1777	1877
s4 Šířka pokrytí zárubně	1119	1219	1319	1419	1519	1619	1719	1819	1919	2019
h1 Výška dveří	1985	1985	1985	1985	1985	1985	1985	1985	1985	1985
h2 Doporučená výška otvoru, ±1cm	2030	2030	2030	2030	2030	2030	2030	2030	2030	2030
h3 Vnitřní výška zárubně	2008	2008	2008	2008	2008	2008	2008	2008	2008	2008
h4 Výška ve světlosti zárubně	1986	1986	1986	1986	1986	1986	1986	1986	1986	1986
h5 Výška pokrytí zárubně	2057	2057	2057	2057	2057	2057	2057	2057	2057	2057

OBLOŽKOVÉ ZÁRUBNĚ

■ OBLOŽKOVÁ ZÁRUBEŇ TYPU TUNEL (SLEPÁ, PRŮCHOZÍ)

Zárubeň typu tunel nebo slepá zárubeň je obložková nebo rámová zárubeň bez kování. Může být instalována ve dveřních otvorech jako ochrana rohů stěn, avšak nejčastěji se používá za estetickým účelem – jako dekorace interiéru. Také v posuvných dveřích ERKADO.

Obložkové zárubně typu tunel se používají také v posuvných dveřích ERKADO. Pro posuvné dveře je potřeba objednat tunel standardní, ne pro bezfalcové dveře!

Nabízíme tunely těchto typů:

TUNEL	OBLOŽENÉ OTVORŮ / POSUVNÉ DVEŘE JEDNOKŘÍDLÉ NA STĚNU
TUNEL	OBLOŽENÉ OTVORŮ / POSUVNÉ DVEŘE DVOUKŘÍDLÉ NA STĚNU
TUNEL PRO PD1P.100	POSUVNÉ DVEŘE JEDNOKŘÍDLÉ DO STAVEBNÍHO POUZDRA 100 mm
TUNEL PRO PD2P.100	POSUVNÉ DVEŘE DVOUKŘÍDLÉ DO STAVEBNÍHO POUZDRA 100 mm
TUNEL PRO PD1P.125	POSUVNÉ DVEŘE JEDNOKŘÍDLÉ DO STAVEBNÍHO POUZDRA 125 mm
TUNEL PRO PD2P.125	POSUVNÉ DVEŘE DVOUKŘÍDLÉ DO STAVEBNÍHO POUZDRA 125 mm
TUNEL PRO PD1P.PS	POSUVNÉ DVEŘE JEDNOKŘÍDLÉ DO STAVEBNÍHO POUZDRA V PŘEDSTĚNĚ
TUNEL PRO PD2P.PS	POSUVNÉ DVEŘE DVOUKŘÍDLÉ DO STAVEBNÍHO POUZDRA V PŘEDSTĚNĚ

DVOUKŘÍDLÉ DVEŘE

	OBLOŽKOVÁ ZÁRUBEŇ TYPU TUNEL STANDARDNÍ / OBLOŽKOVÁ ZÁRUBEŇ TYPU TUNEL PRO BEZFALCOVÉ DVEŘE														
	„60“	„70“	„80“	„90“	„100“	„110“	„120“	„130“	„140“	„150“	„160“	„170“	„180“	„190“	„200“
Doporučená šířka otvoru, ±1cm	700 730	800 830	900 930	1000 1030	1100 1130	1200 1230	1300 3030	1400 1430	1500 1530	1600 1630	1700 1730	1800 1830	1900 1930	2000 2030	2100 –
Vnitřní šířka zárubně	646 673	746 773	846 873	946 973	1046 1073	1146 1173	1246 1273	1346 1373	1446 1473	1546 1573	1646 1673	1746 1773	1846 1873	1946 1973	2046 –
Šířka ve světlosti zárubně	602 629	702 729	802 829	902 929	1002 1029	1102 1129	1202 1229	1302 1329	1402 1429	1502 1529	1602 1629	1702 1729	1802 1829	1902 1929	2002 –
Šířka pokrytí zárubně	744 771	844 871	944 971	1044 1071	1144 1171	1244 1271	1344 1371	1444 1471	1544 1571	1644 1671	1744 1771	1844 1871	1944 1971	2044 2071	2144 –
Doporučená výška otvoru, ±1cm	2020 2030	2020 2030	2020 2030	2020 2030	2020 2030	2020 2030	2020 2030	2020 2030	2020 2030	2020 2030	2020 2030	2020 2030	2020 2030	2020 2030	2020 –
Vnitřní výška zárubně	1995 2008	1995 2008	1995 2008	1995 2008	1995 2008	1995 2008	1995 2008	1995 2008	1995 2008	1995 2008	1995 2008	1995 2008	1995 2008	1995 2008	1995 –
Výška ve světlosti zárubně	1973 1986	1973 1986	1973 1986	1973 1986	1973 1986	1973 1986	1973 1986	1973 1986	1973 1986	1973 1986	1973 1986	1973 1986	1973 1986	1973 1986	1973 –
Výška pokrytí zárubně	2044 2057	2044 2057	2044 2057	2044 2057	2044 2057	2044 2057	2044 2057	2044 2057	2044 2057	2044 2057	2044 2057	2044 2057	2044 2057	2044 2057	2044 –

SVĚTLÍKY

INFORMACE

Světlíky lze objednat s čirým bezpečnostním sklem VSG331 nebo matným bezpečnostním sklem VSG331. Cena je stejná. Při objednání je potřeba uvést požadované sklo.

CENY

BOČNÍ SVĚTLÍK PRO JEDNOKŘÍDLÉ A DVOUKŘÍDLÉ DVEŘE					
VÝŠKA	ZÁRUBĚŇ	ŠÍŘKA			
		„30“	„40“	„50“	„60“
Norma PL	obložková**	5000,-**	5200,-*	5400,-*	5600,-*
	rámová	4000,-*	4200,-*	4400,-*	4600,-*

ROHOVÝ NADSVĚTLÍK PRO JEDNOKŘÍDLÉ A DVOUKŘÍDLÉ DVEŘE					
VÝŠKA	ZÁRUBĚŇ	ŠÍŘKA			
		„30“	„40“	„50“	„60“
„30“	obložková**	1700,-*	1900,-*	2100,-*	2300,-*
	rámová	1000,-*	1200,-*	1400,-*	1600,-*
„40“	obložková**	1900,-*	2100,-*	2300,-*	2500,-*
	rámová	1200,-*	1400,-*	1600,-*	1800,-*
„50“	obložková**	2100,-*	2300,-*	2500,-*	2700,-*
	rámová	1400,-*	1600,-*	1800,-*	2000,-*
„60“	obložková**	2300,-*	2500,-*	2700,-*	2900,-*
	rámová	1600,-*	1800,-*	2000,-*	2200,-*

NADSVĚTLÍK PRO JEDNOKŘÍDLÉ DVEŘE						
VÝŠKA	ZÁRUBĚŇ	ŠÍŘKA				
		„60“	„70“	„80“	„90“	„100“
„30“	obložková**	2300,-*	2500,-*	2700,-*	2900,-*	3100,-*
	rámová	1600,-*	1800,-*	2000,-*	2200,-*	2400,-*
„40“	obložková**	2500,-*	2700,-*	2900,-*	3100,-*	3300,-*
	rámová	1800,-*	2000,-*	2200,-*	2400,-*	2600,-*
„50“	obložková**	2700,-*	2900,-*	3100,-*	3300,-*	3500,-*
	rámová	2000,-*	2200,-*	2400,-*	2600,-*	2800,-*
„60“	obložková**	2900,-*	3100,-*	3300,-*	3500,-*	3700,-*
	rámová	2200,-*	2400,-*	2600,-*	2800,-*	3000,-*

NADSVĚTLÍK PRO DVOUKŘÍDLÉ DVEŘE												
VÝŠKA	ZÁRUBĚŇ	ŠÍŘKA										
		„90“	„100“	„110“	„120“	„130“	„140“	„150“	„160“	„170“	„180“	„190“
„30“	obložková**	2900,-*	3100,-*	3300,-*	3500,-*	3700,-*	3900,-*	4100,-*	4300,-*	4500,-*	4700,-*	4900,-*
	rámová	2200,-*	2400,-*	2600,-*	2800,-*	3000,-*	3200,-*	3400,-*	3600,-*	3800,-*	4000,-*	4200,-*
„40“	obložková**	3100,-*	3300,-*	3500,-*	3700,-*	3900,-*	4100,-*	4300,-*	4500,-*	4700,-*	4900,-*	5100,-*
	rámová	2400,-*	2600,-*	2800,-*	3000,-*	3200,-*	3400,-*	3600,-*	3800,-*	4000,-*	4200,-*	4400,-*
„50“	obložková**	3300,-*	3500,-*	3700,-*	3900,-*	4100,-*	4300,-*	4500,-*	4700,-*	4900,-*	5100,-*	5300,-*
	rámová	2600,-*	2800,-*	3000,-*	3200,-*	3400,-*	3600,-*	3800,-*	4000,-*	4200,-*	4400,-*	4600,-*
„60“	obložková**	3500,-*	3700,-*	3900,-*	4100,-*	4300,-*	4500,-*	4700,-*	4900,-*	5100,-*	5300,-*	5500,-*
	rámová	2800,-*	3000,-*	3200,-*	3400,-*	3600,-*	3800,-*	4000,-*	4200,-*	4400,-*	4600,-*	4800,-*

** dostupná v provedení standardní obložkové zárubně pro otočné falcové dveře, na stránce v katalogu 74.

TYPY SVĚTLÍKŮ

PRO RÁMOVOU ZÁRUBĚŇ	PRO JEDNOKŘÍDLOVÉ DVEŘE
PRO OBLOŽKOVOU ZÁRUBĚŇ	PRO DVOUKŘÍDLOVÉ DVEŘE

PROVEDENÍ SVĚTLÍKŮ

JEDNOKŘÍDLOVÉ DVEŘE

s nádsvětlíkem, bočním světlíkem a rohovým nádsvětlíkem

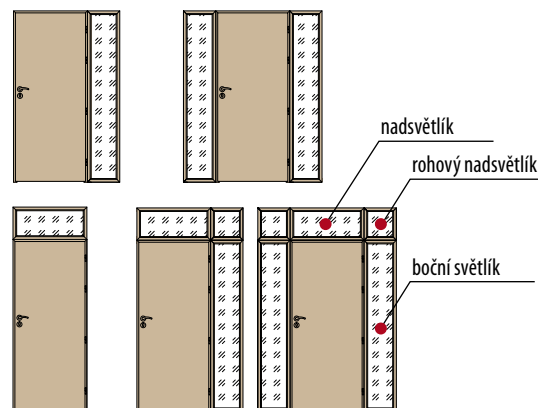

DVOUKŘÍDLOVÉ DVEŘE

s nádsvětlíkem, bočním světlíkem a rohovým nádsvětlíkem

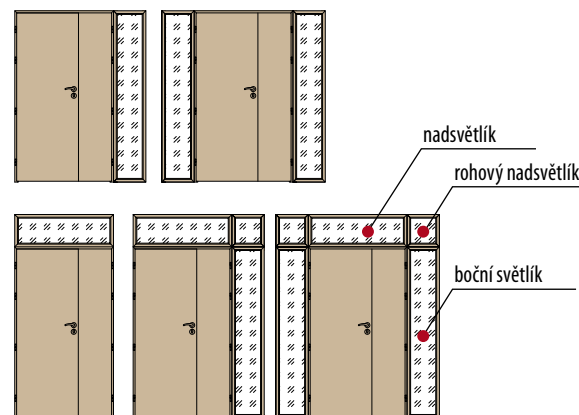

■ **Boční světlík**
- obložková zárubeň
„30“ „40“ „50“ „60“

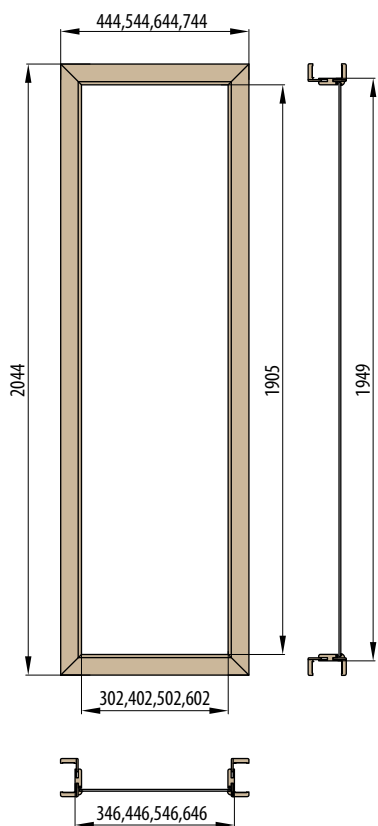

■ **Rohový nadsvětlík**
- obložková zárubeň
„30“ „40“ „50“ „60“

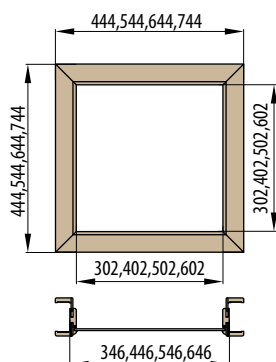

■ **Nadsvětlík**
- obložková zárubeň pro jednokřídlé dveře
„60“ „70“ „80“ „90“ „100“

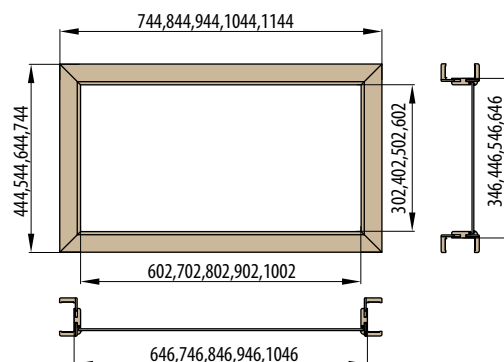

■ **Nadsvětlík - obložková zárubeň pro dvoukřídlé dveře**
„90“ „100“ „110“ „120“ „130“ „140“ „150“ „160“ „170“ „180“ „190“

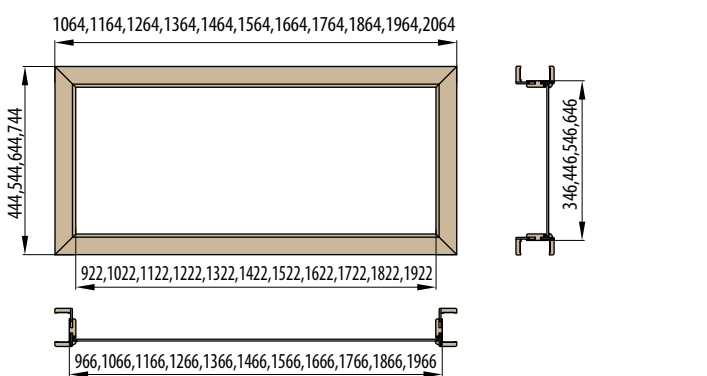

■ **Boční světlík**
- ramová zárubeň
„30“ „40“ „50“ „60“

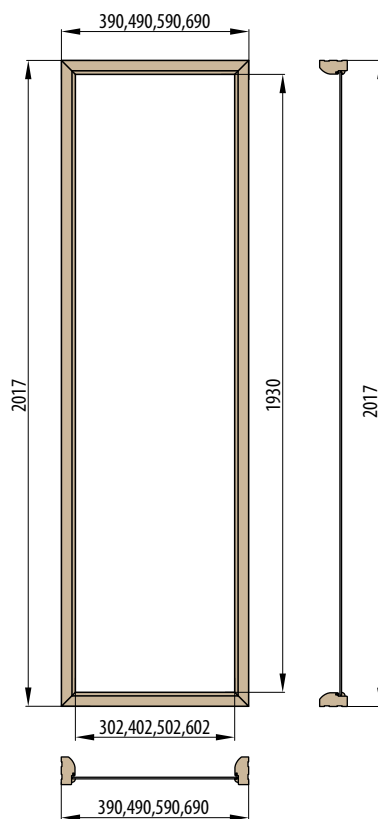

■ **Rohový nadsvětlík**
- ramová zárubeň
„30“ „40“ „50“ „60“

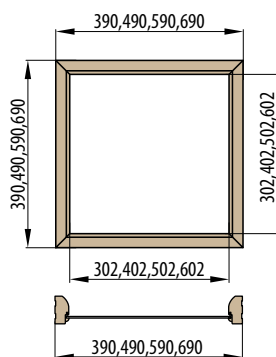

■ **Nadsvětlík**
- ramová zárubeň pro jednokřídlé dveře
„60“ „70“ „80“ „90“ „100“

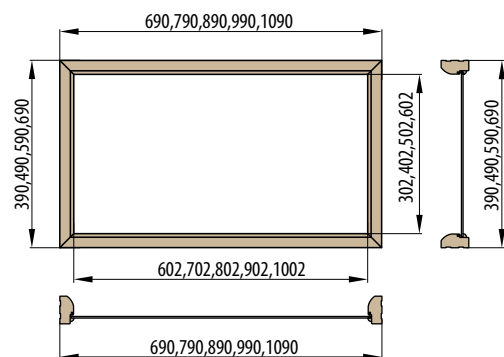

■ **Nadsvětlík - ramová zárubeň pro dvoukřídlé dveře**
„90“ „100“ „110“ „120“ „130“ „140“ „150“ „160“ „170“ „180“ „190“

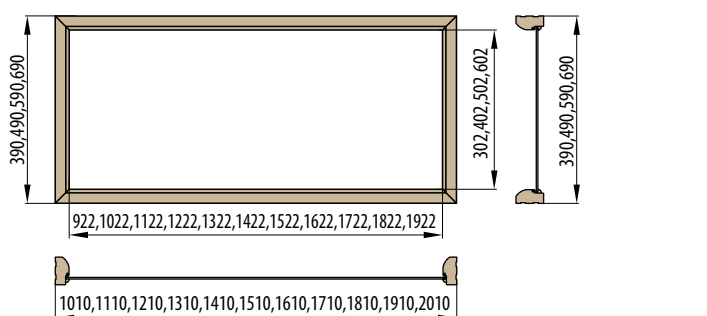

OBKLAD KOVOVÉ ZÁRUBNĚ - OKZ

■ UMÍSTĚNÍ KLIKY VE DVEŘÍCH

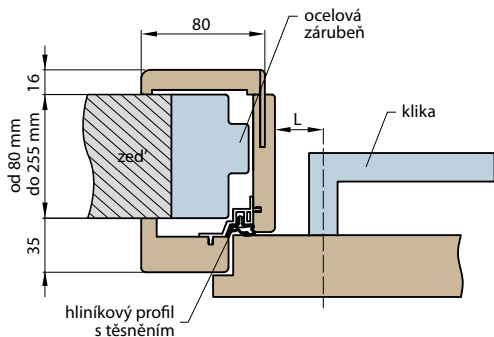

- L – vzdálenost od osy klíky k okraji zárubní
- L = **min 23 mm** pro dveře řady STANDARD (klíka Thema ECO, Nero R (uzká rozeta) dle katalogu)
- L = **min 28 mm** pro dveře řady STILE (ostatní klíky dle katalogu)

■ NÁKRES OKZ

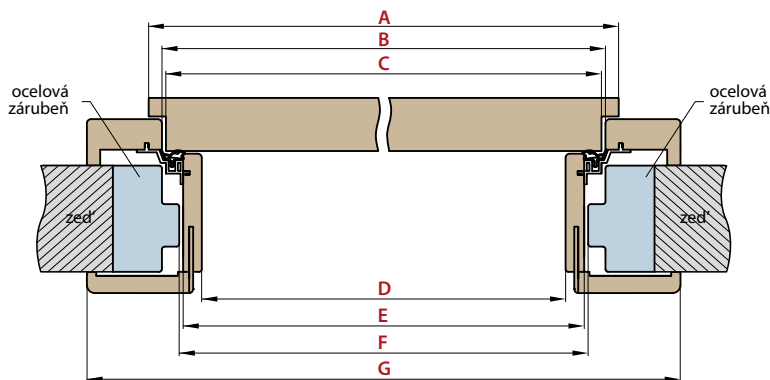

ŠÍŘKA	A	B	C	D	E	F	G
„60“	644	624	618	564	592	598	737
„70“	744	724	718	664	692	698	837
„80“	844	824	818	764	792	798	937
„90“	944	924	918	864	892	898	1037
„100“	1044	1024	1018	964	992	998	1137

■ DOSTUPNÉ ŠÍŘKY OKZ:

60 70 80 90 100

- F – Minimální světlost kovových zárubní, na které lze namontovat OKZ. Tento rozměr může být větší, než je doporučený maximálně o 20 mm, jinak může dojít k tomu, že krycí lišta nepřekryje kovovou zárubeň.

Rozsah regulace min.-max (mm)	OBKLAD KOVOVÉ ZÁRUBNĚ-OKZ		
	FINISH	GREKO	CPL
	Cena	Cena	Cena
80-105	2200,-/ 2662,-/ 2530,-*	2300,-/ 2783,-/ 2645,-*	2700,-/ 3267,-/ 3105,-*
105-130	2300,-/ 2783,-/ 2645,-*	2400,-/ 2904,-/ 2760,-*	2800,-/ 3388,-/ 3220,-*
130-155	2400,-/ 2904,-/ 2760,-*	2500,-/ 3025,-/ 2875,-*	2900,-/ 3509,-/ 3335,-*
155-180	2600,-/ 3146,-/ 2990,-*	2700,-/ 3267,-/ 3105,-*	3000,-/ 3630,-/ 3450,-*
180-205	2700,-/ 3267,-/ 3105,-*	2800,-/ 3388,-/ 3220,-*	3200,-/ 3872,-/ 3680,-*
205-230	2900,-/ 3509,-/ 3335,-*	3000,-/ 3630,-/ 3450,-*	3400,-/ 4114,-/ 3910,-*
230-255	3100,-/ 3751,-/ 3565,-*	3200,-/ 3872,-/ 3680,-*	3600,-/ 4356,-/ 4140,-*

- Obklad kovové zárubně je vhodný pro falcové dveře řady STANDARD, STILE v povrchových úpravách FINISH, GREKO a CPL LAMINÁT
- Ceny zárubně typu tunel (slepá) s šířkou 60, 70, 80, 90, 100 jsou stejné jako ceny obkladu kovové zárubně
- Zárubeň typu tunel (slepá) má stejné rozměry jak OKZ (nemá otvory pro závěsy a protiplech, ale má těsnění)

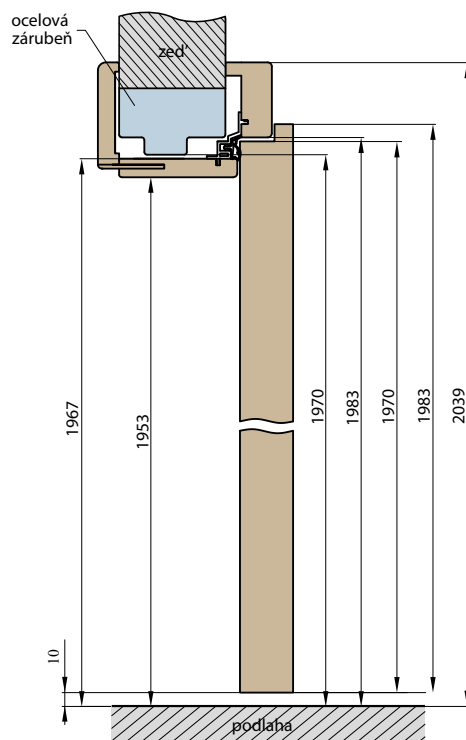

OBLOŽKOVÉ ZÁRUBNĚ PRO BEZFALCOVÉ DVEŘE

NOVINKA

www.kmdvere.cz

■ CENA DVEŘÍ BEZ PŘÍPLATKU

■ ROZSAH REGULACE ZÁRUBNĚ 80-95mm

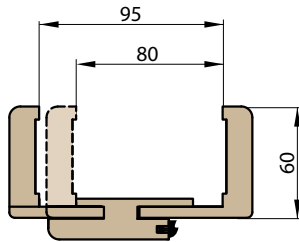

Pro zárubně regulace 80-95 je potřeba svépomocí seříznout krycí lištu dle přesné tloušťky zdi

■ ROZSAH REGULACE ZÁRUBNĚ NAD 80-95MM

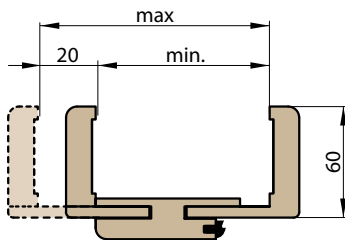

■ NÁKRES OBLOŽKOVÉ ZÁRUBNĚ

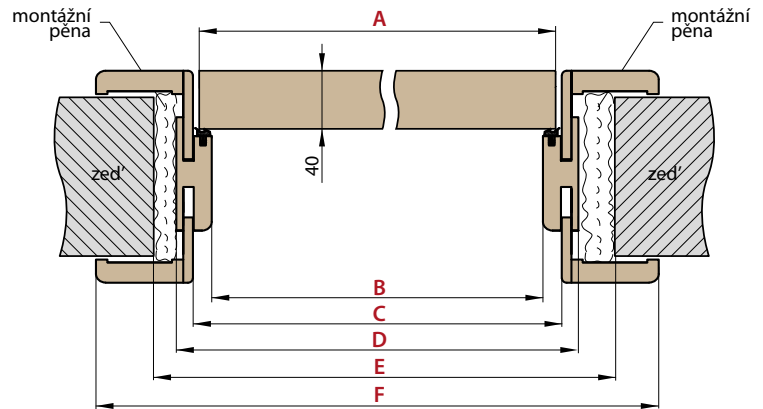

ŠÍŘKA	A	B	C	D	E	F
„60“	644	629	651	673	703	771
„70“	744	729	751	773	803	871
„80“	844	829	851	873	903	971
„90“	944	929	951	973	1003	1071
„100“	1044	1029	1051	1073	1103	1171

Rozsah regulace min.-max (mm)	OBLOŽKOVÉ ZÁRUBNĚ DLE PVRCHU		
	FINISH	GREKO	CPL
	Cena	Cena	Cena
80-95 95-115 115-135	3400,-/ 4114,-/ 3910,-*	3600,-/ 4356,-/ 4140,-*	3800,-/ 4598,-/ 4370,-*
135-155 155-175 175-195	3600,-/ 4356,-/ 4140,-*	3800,-/ 4598,-/ 4370,-*	4000,-/ 4840,-/ 4600,-*
195-215 215-235 235-255	3800,-/ 4598,-/ 4370,-*	4000,-/ 4840,-/ 4600,-*	4200,-/ 5082,-/ 4830,-*
255-275 275-295	4000,-/ 4840,-/ 4600,-*	4200,-/ 5082,-/ 4830,-*	4400,-/ 5324,-/ 5060,-*
295-315 315-335	4200,-/ 5082,-/ 4830,-*	4400,-/ 5324,-/ 5060,-*	4600,-/ 5566,-/ 5290,-*
335-355 355-375	4600,-/ 5566,-/ 5290,-*	4600,-/ 5566,-/ 5290,-*	4800,-/ 5808,-/ 5520,-*
375-395 395-415	4800,-/ 5808,-/ 5520,-*	4800,-/ 5808,-/ 5520,-*	5000,-/ 6050,-/ 5750,-*

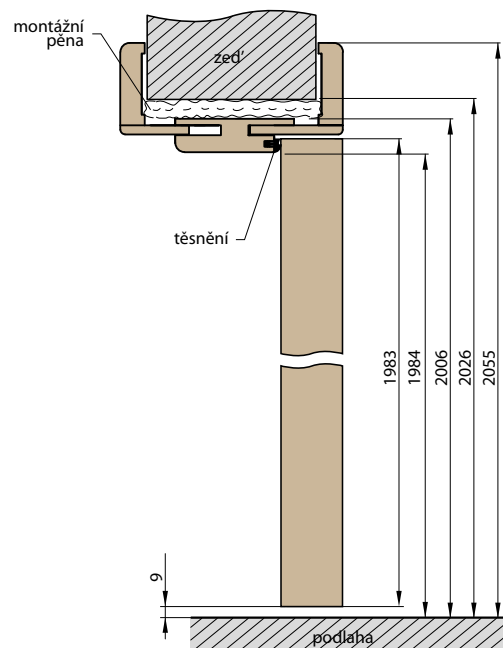

- Obložkové zárubně s rozsahem nad 295 mm se skládá ze dvou dílů
- Cena obložkové zárubně pro dvoukřídlé dveře + 30 %
- Krycí lišta: standardní (pero 20 mm) nebo s prodlouženým perem (pero 40 mm) pro obložkové zárubně ve všech odstínech 800,-/968,-/920,-* (cena zahrnuje sadu pro zárubeň dané šířky), str.57

OBLOŽKOVÉ ZÁRUBNĚ PRO FALCOVÉ (STANDARDNÍ) DVEŘE



OBLOŽKOVÁ ZÁRUBEŇ S ROZSAHEM NAD 280 mm

Obložkové zárubně s rozsahem nad 280 mm se skládá ze dvou dílů
Obložkové zárubně s rozsahem nad 400 mm se skládá ze tří dílů

ROZSAH REGULACE OBLOŽKOVÉ ZÁRUBNĚ

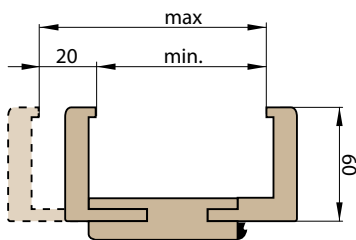

NÁKRES OBLOŽKOVÉ ZÁRUBNĚ

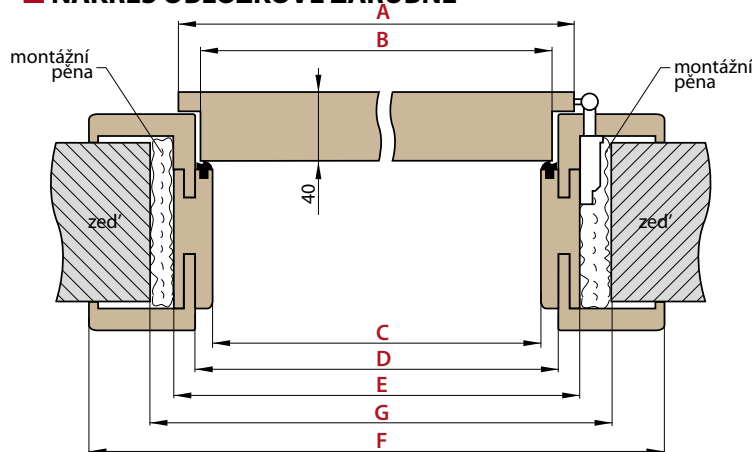

ŠÍŘKA	A	B	C	D	E	F	G
„60“	644	618	602	624	646	686	744
„70“	744	718	702	724	746	786	844
„80“	844	818	802	824	846	886	944
„90“	944	918	902	924	946	986	1044
„100“	1044	1018	1002	1024	1046	1086	1144

Rozsah regulace min.-max (mm)	OBLOŽKOVÉ ZÁRUBNĚ DLE POVRCHU			
	FINISH, LAK	GREKO	CPL	TWIN
	Cena	Cena	Cena	Cena
65-70 70-80	1700,-/ 2057,-/ 1955,-*	1800,-/ 2178,-/ 2070,-*	2000,-/ 2420,-/ 2300,-*	2100,-/ 2541,-/ 2415,-*
80-100 100-120 120-140	1500,-/ 1815,-/ 1725,-*	1600,-/ 1936,-/ 1840,-*	1800,-/ 2178,-/ 2070,-*	1900,-/ 2299,-/ 2185,-*
140-160 160-180 180-200	1700,-/ 2057,-/ 1955,-*	1800,-/ 2178,-/ 2070,-*	2000,-/ 2420,-/ 2300,-*	2100,-/ 2541,-/ 2415,-*
200-220 220-240 240-260	1800,-/ 2178,-/ 2070,-*	1900,-/ 2299,-/ 2185,-*	2100,-/ 2541,-/ 2415,-*	2200,-/ 2662,-/ 2530,-*
260-280 280-300	1900,-/ 2299,-/ 2185,-*	2000,-/ 2420,-/ 2300,-*	2200,-/ 2662,-/ 2530,-*	2300,-/ 2783,-/ 2645,-*
300-320 320-340	2300,-/ 2783,-/ 2645,-*	2400,-/ 2904,-/ 2760,-*	2600,-/ 3146,-/ 2990,-*	2700,-/ 3267,-/ 3105,-*
340-360 360-380	2700,-/ 3267,-/ 3105,-*	2800,-/ 3388,-/ 3220,-*	3000,-/ 3630,-/ 3450,-*	3100,-/ 3751,-/ 3565,-*
380-400 400-420	2900,-/ 3509,-/ 3335,-*	3000,-/ 3630,-/ 3450,-*	3200,-/ 3872,-/ 3680,-*	3300,-/ 3993,-/ 3795,-*

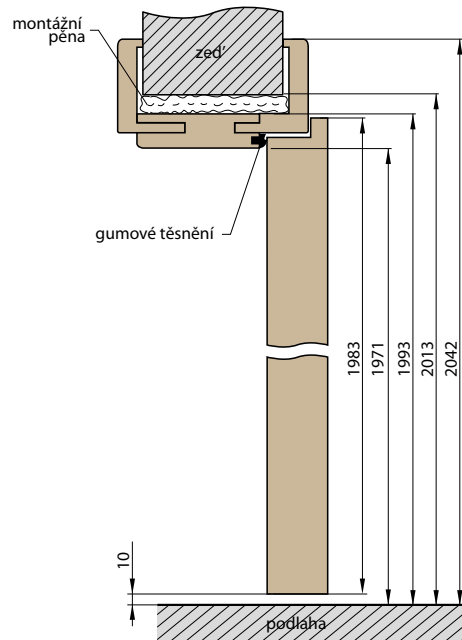

- Cena obložkové a rámové zárubně pro dvoukřídle dveře + 30 %
- Krycí lišta: standardní (pero 20 mm) nebo s prodlouženým perem (pero 40 mm) pro obložkové zárubně ve všech odstínech 800,-/968,-/920,-* (cena zahrnuje sadu pro zárubně dané šířky), str.57
- Lze vyrobit zárubně do rozsahu 500-520 mm. Příplatek za každé 2 cm rozsahu je 200,- bez DPH – základem je cena zárubně 400-420 mm.
- Ceny zárubně typu tunel (sleáp) s šířkou 60, 70, 80, 90, 100 stejně jako ceny obložkové zárubně.
- Ceny zárubně typu tunel (sleáp) s šířkou 110, 120, 130, 140, 150, 160, 170, 180, 190 stejně jako ceny obložkové zárubně pro dvoukřídle dveře.

RÁMOVÉ ZÁRUBNĚ PRO FALCOVÉ (STANDARDNÍ) DVEŘE

www.kmdvere.cz

■ NÁKRES RÁMOVÉ ZÁRUBNĚ



POZOR: Ramová zárubeň pro řadu TWIN je obdélníková.

POVRCH	Cena
FINISH, LAK	900,-/ 1089,-/ 1035,-*
GREKO	1000,-/ 1210,-/ 1150,-*
CPL	1200,-/ 1452,-/ 1380,-*
TWIN	1400,-/ 1694,-/ 1610,-*

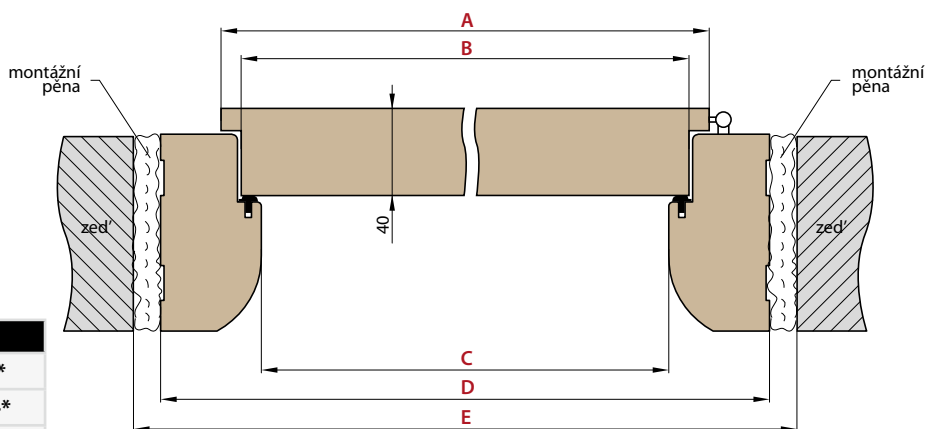

ŠÍŘKA	A	B	C	D	E
„60”	644	618	602	690	720
„70”	744	718	702	790	820
„80”	844	818	802	890	920
„90”	944	918	902	990	1020
„100”	1044	1018	1002	1090	1120

■ OBLÁ KRYCÍ LIŠTA

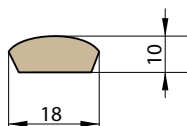

POVRCH	Cena
FINISH, LAK	90,-/ 109,-/ 104,-*
GREKO	100,-/ 121,-/ 115,-*
CPL	120,-/ 145,-/ 138,-*
TWIN	140,-/ 169,-/ 161,-*

Cena zahrnuje sadu 3 ks x 213,5 cm

■ PLOCHÁ KRYCÍ LIŠTA

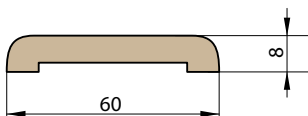

POVRCH	Cena
FINISH, LAK	190,-/ 230,-/ 219,-*
GREKO	220,-/ 266,-/ 253,-*
CPL	260,-/ 315,-/ 299,-*
TWIN	300,-/ 363,-/ 345,-*

Cena zahrnuje sadu 3 ks x 213,5 cm

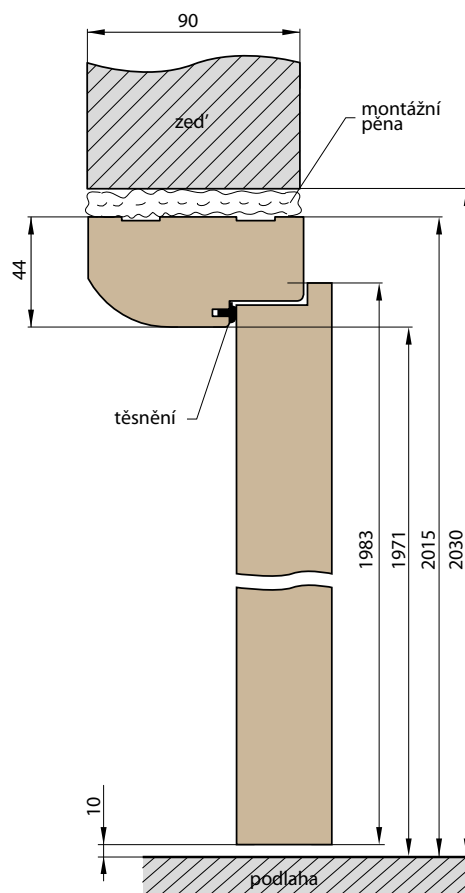

ZÁRUBNĚ



KMDVERE CZ.

Kettnerova 2057/10 155 00 Praha 13-
Stodůlky

+ (420) 732 632 326
e-mail: obchod@kmdvere.cz

www.kmdvere.cz

IČ: 63950341

Ceny v katalogu jsou uvedeny v českých korunách (CZK) bez DPH. Záruční list a návod k montáži jsou přiloženy k výrobkům. Tento katalog slouží jako informační materiál, obsahuje aktuální ceny a aktuální dostupnost výrobků. Výrobce si vyhrazuje právo měnit ceny a dostupnost výrobků bez předchozího upozornění. Vzorky odstínů se mohou lišit od uvedených v katalogu. Odstíny porovnávejte s originálními vzorníky, které se nacházejí u našich distributorů.

Obrázky v katalogu slouží pouze jako náhled a u různých šířek křídel se mohou vyskytnout odlišné proporce rozměrů jednotlivých prvků. Vyhrazujeme si právo na tiskové chyby. Katalog není nabídkou ve smyslu práva a je publikován výhradně pro informativní účely.

Výběr dveří musí být proveden na základě technického projektu objektu, vyhotoveného s dodržением platných norem a předpisů. ERKADO nabízí několik variant, avšak jejich výběr ponechává nabyvateli, protože pouze nabyvatel nebo osoba jej zastupující zná určení a podmínky použití objednaného výrobku.

Technické schválení a certifikáty jsou ke stažení na internetových stránkách www.ekmdvere.cz

www.kmdvere.cz